

Outdoor Living

Produktportfolio



warema

Der SonnenLichtManager





Outdoor Living

Freiräume mit Stil

Hallo Sonne!

Für Ihren persönlichen Outdoor-Traum bieten wir Ihnen trendige und hochwertige Sonnenschutzprodukte, die individuell und nach Maß gefertigt werden. Stimmen Sie diese auf Ihren eigenen Einrichtungsstil ab und erweitern Sie Ihren persönlichen Lebensraum ins Freie. Atemberaubende Markisen-Highlights und viele weitere Lösungen werden selbst anspruchsvollsten Design-Anforderungen gerecht und schaffen somit auf Terrassen, Gärten und in Loggien eine einzigartige Atmosphäre. Lassen Sie sich inspirieren und überzeugen Sie sich selbst von der vielfältigen WAREMA Welt.



Inhalt

06 / Terrea Terrassen-Markisen

Terrea 550
Terrea 580
Terrea K60
Terrea K50
Terrea K70
Terrea H60
Terrea G60
Terrea 530
Terrea 700S
Ausstattungs-Extras

20 / Seiten-Markise

Seiten-Markise 390
Ausstattungs-Extras

24 / Perea Pergola-Markisen

Perea P20
Perea P40
Perea P40 WeatherEdition
Perea P60
Perea P70
Ausstattungs-Extras

34 / Lamaxa Dachsysteme

Lamaxa L50 View
Lamaxa L50
Lamaxa L50 Tex
Lamaxa L50 Line
Lamaxa L50 Sternanlage
Lamaxa L60
Lamaxa L70
Lamaxa L60 / L70 Line
Lamaxa als Free-Montage
Ausstattungs-Extras

48 / Climara Wintergarten-Markisen

Climara W10
Climara W20
Climara W9
Climara W19
Climara W7
Climara D3
Ausstattungs-Extras

58 / Sonea Sonnensegel

Sonea S40
Sonea S50
Sonea S70
Ausstattungs-Extras

64 / Insektenschutz

Rollo
Festrahmen
Drehtür
Schiebetür
Plissee
Pendeltür
Seitenrollo GrandSlide
Insektenschutz Gazen

76 / Zusatzausstattungen

78 / Auf einen Blick

82 / Mehr als Sonnenschutz



Terrea Terrassen-Markisen

Schaffen Sie Freiraum für Großes





Sie möchten mehr Zeit im Freien genießen und dabei auf perfekten Sonnenschutz nicht verzichten?
Mit unseren innovativen Markisenlösungen schaffen Sie auf Ihrer Terrasse einen völlig neuen Lebensraum zum Arbeiten, Relaxen oder Spielen für die ganze Familie. In unserem aktuellen Programm finden Sie hochwertige Terrea Terrassen-Markisen für jede Einbausituation und jeden Geschmack. Attraktive Dessins und Gestellfarben sichern Ihnen maximale Gestaltungsfreiheit. Und das durchdachte Zubehör garantiert optimalen Bedienkomfort und ein echtes Plus an Lebensqualität.



Kassetten-Markise Terrea 550

Filigranes Kassetten-Design

Mit dieser Kassetten-Markise kann sich jeder auf schöne Stunden auf der perfekt verschatteten Terrasse freuen. Das kleine und kompakte Design der Kassette passt sich harmonisch an jede Fassade an.

Brillante Extras

- / Volant
- / LED-Stripe Lichtschiene
- / Heizstrahler
- / Bedienung mittels WMS Sender
- / WMS Windsensor schützt die Markise bei starkem Wind
- / Tuchbeschriftung (Siebdruck)
- / Wandanschlussprofil mit Regendach

Ihre Vorteile

- / Montage in geschützter und ungeschützter Lage dank geschlossener Kassette möglich
- / Sehr flache, kompakte Bauweise
- / Unauffällige, harmonische Integration in die Fassade

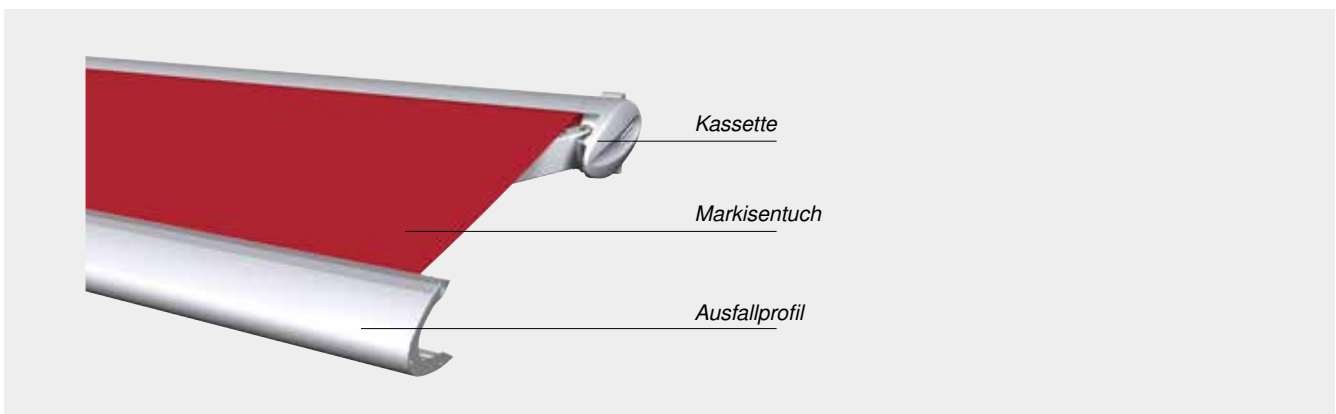

Max. Breite/Ausfall/ Neigungswinkel	4.500 mm/2.500 mm/40°
Kassette	182x108 mm
Gelenkarm	Kraftübertragung durch Flexband
Antrieb	Motor, optional: WMS Funkmotor, Kurbel
Farbe	Pulverbeschichtet in RAL 9016, RAL 9006, W4916, optional gem. WAREMA Farbwelt
Markisentuch	Acryl, optional Acryl All Weather, Starlight Blue, Soltis 92, Twilight Pearl
Montage	Wand- und Deckenmontage, Dachsparrenmontage



Kassetten-Markise Terrea 580

Großflächig verschatten

Ein stimmiges Wohlfühl-Ambiente ist dank dieser Kassetten-Markise garantiert. Die kompakte Aufmachung verspricht eine unauffällige Integration in die Gebäudefassade und verschattet trotzdem große Flächen stilvoll.

Brillante Extras

- / Volant oder Volant-Rollo mit Kurbel
- / Integrierte LED-Stripes oder LED Stripe Lichtschiene
- / Heizstrahler
- / Bedienung mittels WMS Sender
- / WMS Windsensor schützt die Markise bei starkem Wind
- / Tuchbeschriftung (Siebdruck)
- / Wandanschlussprofil mit Regendach

Ihre Vorteile

- / Montage in geschützter und ungeschützter Lage dank geschlossener Kassette möglich
- / Schatten für große Flächen
- / Flache, kompakte Bauweise, die das moderne Design unterstreicht

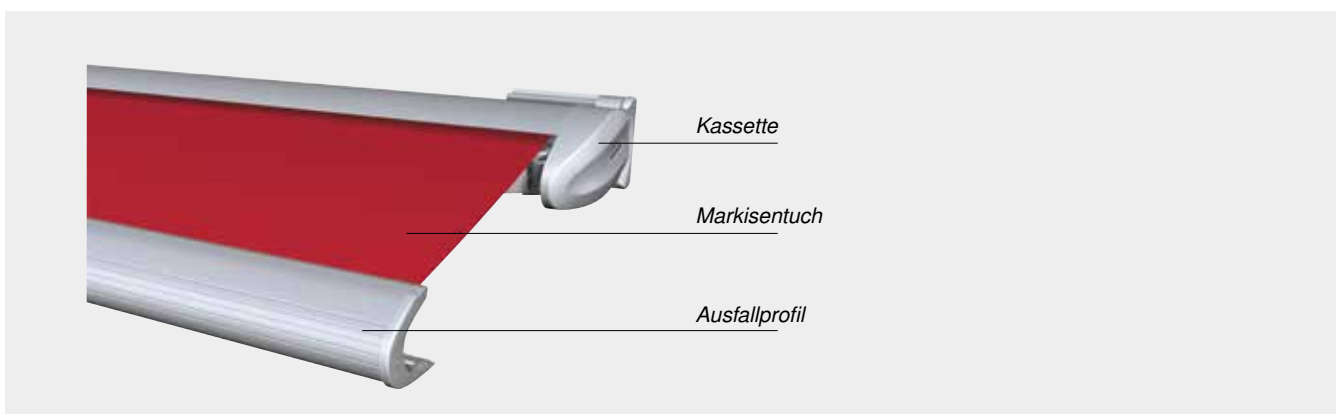

Max. Breite/Ausfall/ Neigungswinkel	5.500 mm/3.000 mm/40°(bei Motor)/25°
Kassette	226x129 mm
Gelenkarm	Kraftübertragung durch Flexband
Antrieb	Motor, optional: WMS Funkmotor, Kurbel
Farbe	Pulverbeschichtet in RAL 9016, RAL 9006, W4916, optional gem. WAREMA Farbwelt
Markisentuch	Acryl, optional Acryl All Weather, Starlight Blue, Soltis 92, Twilight Pearl
Montage	Wand- und Deckenmontage, Dachsparrenmontage



Kassetten-Markise Terrea K60

Klassisches Design

Vielseitig, funktional, begeisternd: Diese kompakte Kassetten-Markise bietet alles, was einen zuverlässigen Sonnenschutz ausmacht. Die ovale Kassette fügt sich stilvoll in jede Fassade ein und schützt Tuch sowie Gelenkarme vor Wind und Wetter.

Brillante Extras

- / Volant-Rollo mit Kurbel, Motor oder WMS Komfort-Steuerung
- / Integrierte LED-Stripes oder LED-Stripe Lichtschiene
- / Volant
- / Heizstrahler
- / Bedienung mittels WMS Sender
- / WMS Windsensor schützt die Markise bei starkem Wind
- / Tuchbeschriftung (Siebdruck)
- / Wandanschlussprofil mit Regendach

Ihre Vorteile

- / Montage in geschützter und ungeschützter Lage dank geschlossener Kassette möglich
- / Zuverlässiger Schattenspender für große Flächen
- / Angenehmer Sichtschutz in Kombination mit Seiten-Markise oder Volant-Rollo
- / WMS Komfort-Steuerung für höchsten Komfort

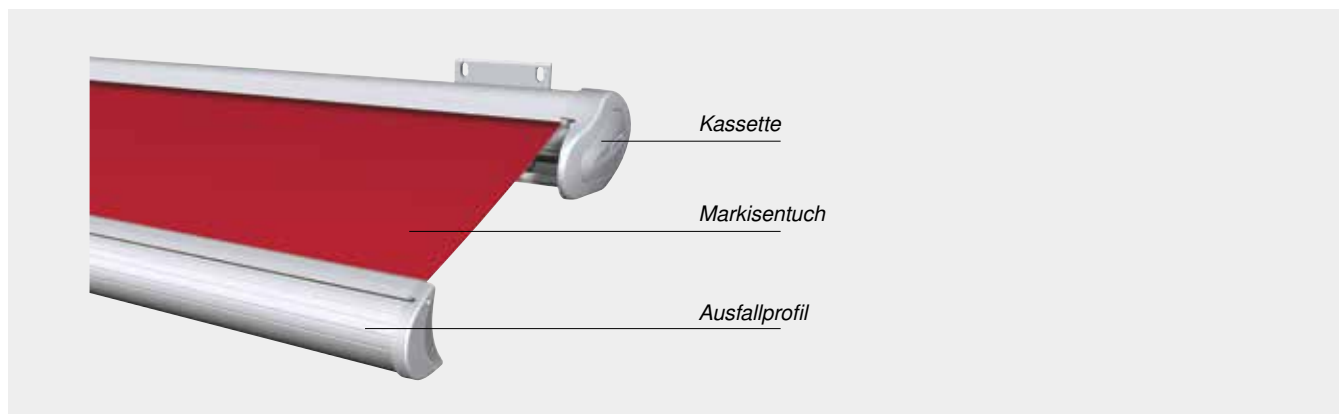

Max. Breite/Ausfall/ Neigungswinkel	7.000 mm/4.000 mm/30° (bei verstellbarer Konsole)
Kassette	240x165 mm
Gelenkarm	Kraftübertragung durch Kette oder Seil, optional Segment
Antrieb	Motor, optional: WMS Funkmotor, Kurbel
Farbe	Pulverbeschichtet gem. WAREMA Farbwelt
Markisentuch	Acryl, optional Acryl All Weather, Starlight Blue, Soltis 92, Twilight Pearl
Montage	Wand- und Deckenmontage, Dachsparrenmontage





Kassetten-Markise Terrea K50

Klein und geradlinig

LINE
CUBIC

Genießen Sie auch auf kleinsten Terrassen oder Balkonen optimalen Sonnenschutz. Diese Kassetten- Markise ist besonders für kleine Flächen perfekt geeignet und spart dabei nicht an Flexibilität und Design. Sie ist jetzt auch mit Volant-Rollo verfügbar – für ungestörte Wohlfühlmomente auf Ihrer Terrasse.

Brillante Extras

- / Integrierte LED-Stripes oder LED-Stripe Lichtschiene
- / Heizstrahler
- / Bedienung mittels WMS Sender
- / WMS Windsensor schützt die Markise bei starkem Wind
- / Tuchbeschriftung (Siebdruck)
- / Volant-Rollo mit Kurbel
- / Wandanschlussprofil mit Regendach

Ihre Vorteile

- / Montage in geschützter und ungeschützter Lage dank geschlossener Kasette möglich
- / Flache, kompakte Bauweise mit kleinen Abmessungen
- / Exklusives Produktdesign in kubischer Form
- / Geringer Montageabstand zu Wand und Decke

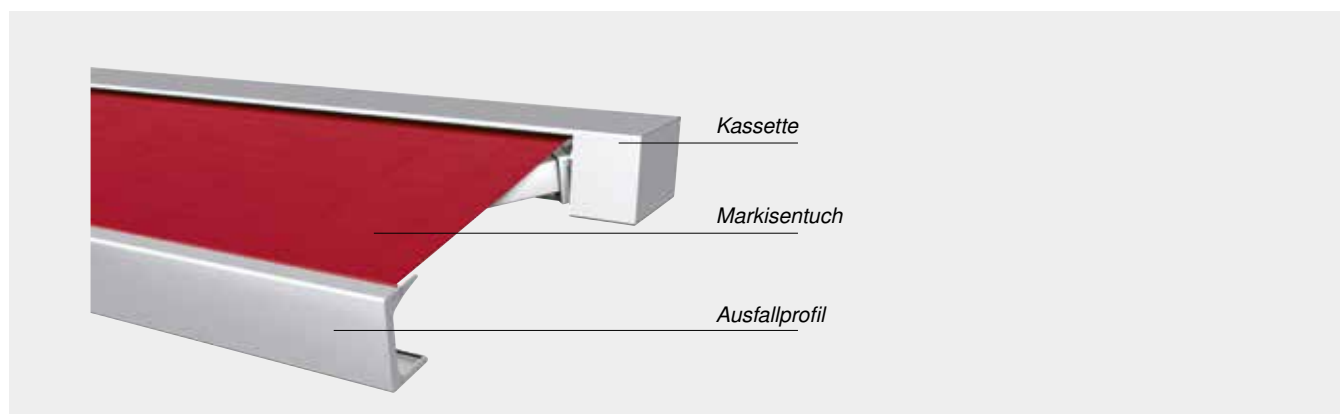

Max. Breite/Ausfall/ Neigungswinkel	5.000 mm/3.000 mm/35°
Kassette	200x130 mm
Gelenkarm	Kraftübertragung durch Flexband
Antrieb	Motor, optional: WMS Funkmotor, Kurbel
Farbe	Pulverbeschichtet in RAL 9016, RAL 9006, W4916, optional gem. WAREMA Farbwelt
Markisentuch	Acryl, optional Acryl All Weather, Starlight Blue, Soltis 92, Twilight Pearl
Montage	Wand- und Deckenmontage, Dachsparrenmontage



Kassetten-Markise Terrea K70

Kubisches Design-Highlight



Sie lieben es puristisch und geradlinig? Dann wird Sie diese Kassetten-Markise begeistern. Mit ihrer eckig-kompakten Bauform passt sie sich nahtlos in kubische Architekturen mit Flach- oder Pultdach ein.

Brillante Extras

- / Volant-Rollo mit Kurbel, Motor oder WMS Komfort-Steuerung
- / Integrierte LED-Stripes oder LED Stripe Lichtschiene
- / Heizstrahler
- / Bedienung mittels WMS Sender
- / WMS Windsensor schützt die Markise bei starkem Wind
- / Tuchbeschriftung (Siebdruck)
- / Wandanschlussprofil mit Regendach

Ihre Vorteile

- / Die Kassette schützt das Markisentuch und die Gelenkarme sicher vor Schmutz und Witterungseinflüssen
- / Exklusives Produktdesign
- / Zuverlässig ausgereifte Funktionalität
- / Hochwertige, ästhetische Optik
- / Voll integrierte WMS Komfort-Steuerung für höchsten Komfort
- / Große Auswahl an Dessins und Gestellfarben

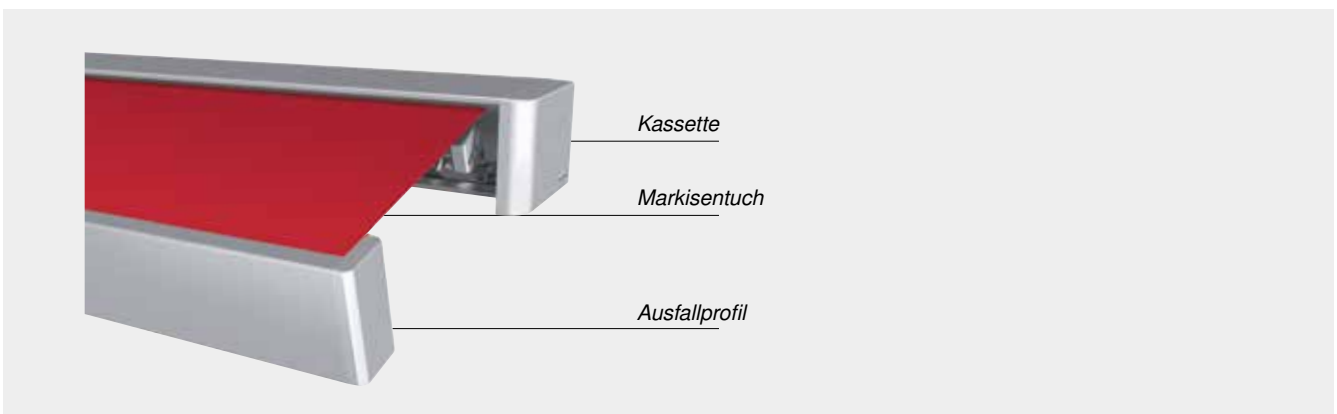

Max. Breite/Ausfall/ Neigungswinkel	7.000 mm/4.000 mm/35°
Kassette	240x190 mm
Gelenkarm	Kraftübertragung durch Kette oder Seil, optional Segment
Antrieb	Motor, optional: WMS Funkmotor
Farbe	Pulverbeschichtet gem. WAREMA Farbwelt
Markisentuch	Acryl, optional Acryl All Weather, Starlight Blue, Soltis 92, Twilight Pearl
Montage	Wand- und Deckenmontage, Dachsparrenmontage



Halbgeschlossene Gelenkarm-Markise Terrea H60

Flexibel erweiterbar

Verlassen Sie sich dank dieser Gelenkarm-Markise auch an heißen Tagen auf angenehme Kühle. Dank des integrierten Regendachs und der optionalen Tuchlagerschale ist das Markisentuch auch bei schlechtem Wetter rundum geschützt.

Brillante Extras

- / Volant-Rollo mit Kurbel, Motor oder WMS Komfort-Steuerung
- / Integrierte LED-Stripes oder LED Stripe Lichtschiene
- / Heizstrahler
- / Bedienung mittels WMS Sender
- / WMS Windsensor schützt die Markise bei starkem Wind
- / Tuchbeschriftung (Siebdruck)
- / Schwenkgetriebe

Ihre Vorteile

- / Schutz von oben für Markisentuch und Gelenkarme durch das serienmäßige Regendach
- / Zusätzlicher Schutz des Tuchs von unten durch optionale Tuchlagerschale
- / Große Auswahl an Gestaltungsmöglichkeiten
- / LB-Ausführung möglich für großen Ausfall bei kleiner Markisenbreite

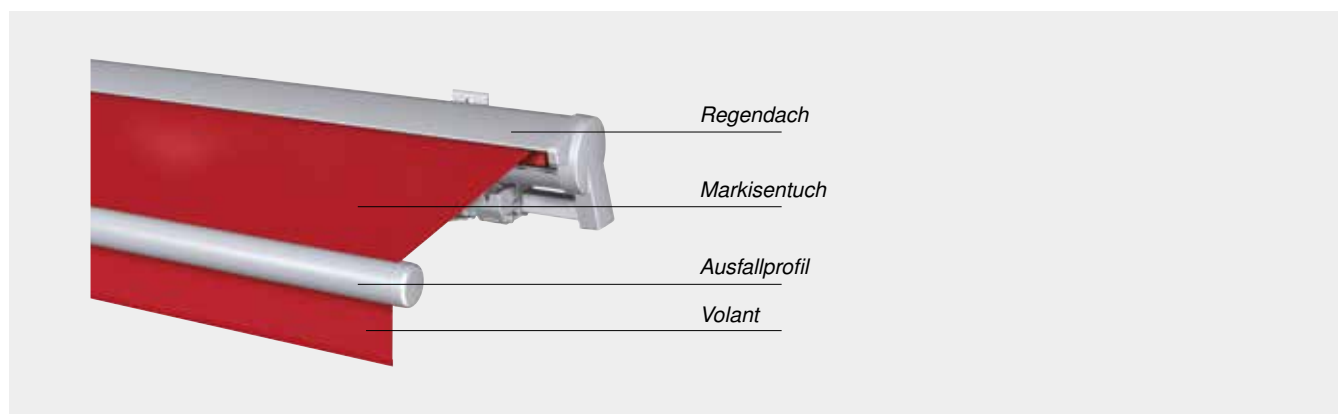

Max. Breite/Ausfall/ Neigungswinkel	7.000 mm/4.000 mm/45°
Gelenkarm	Kraftübertragung durch Kette/Seil, optional Segment
Antrieb	Motor, optional: WMS Funkmotor, Kurbel
Farbe	Pulverbeschichtet gem. WAREMA Farbwelt
Markisentuch	Acryl, optional Acryl All Weather, Starlight Blue, Soltis 92, Twilight Pearl, Gewebelack Preconstraint 302
Montage	Wand- und Deckenmontage, Dachsparrenmontage



Offene Gelenkarm-Markise Terrea G60

Textiles Produktdesign

Auch bei tiefstehender Sonne sorgt diese Gelenkarm-Markise mit ihrer besonders textilen Optik für ausreichenden Schutz – dank der Möglichkeit zur Einstellung des Neigungswinkels bis 85° sowie dem optionalen Volant-Rollo.

Brillante Extras

- / Volant-Rollo mit Kurbel, Motor oder WMS Komfort-Steuerung
- / Integrierte LED-Stripes oder LED Stripe Lichtschiene
- / Heizstrahler
- / Bedienung mittels WMS Sender
- / WMS Windsensor schützt die Markise bei starkem Wind
- / Tuchbeschriftung (Siebdruck)
- / Schwenkgetriebe

Ihre Vorteile

- / Schutz gegen tiefstehende Sonne durch Einstellen des Neigungswinkels bis 85°
- / LB-Ausführung für großen Ausfall bei kleiner Markisenbreite möglich

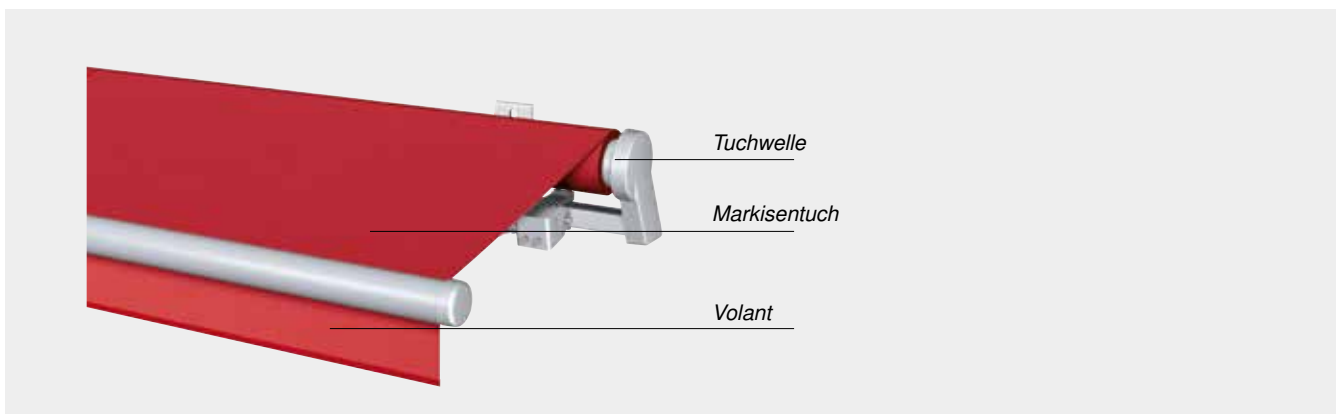

Max. Breite/Ausfall/ Neigungswinkel	7.000 mm/4.000 mm/85°
Gelenkarm	Kraftübertragung durch Kette oder Seil, optional Segment
Antrieb	Motor, optional: WMS Funkmotor, Kurbel
Farbe	Pulverbeschichtet gem. WAREMA Farbwelt
Markisentuch	Acryl, optional Acryl All Weather, Starlight Blue, Soltis 92, Twilight Pearl, Gewebelack Precontraint 302
Montage	Wand- und Deckenmontage, Dachsparrenmontage



Offene Gelenkarm-Markise Terrea 530

Solides Basis-Modell

Lust auf angenehme Sommerluft? Diese Gelenkarm-Markise ist trotz des zurückhaltenden Designs überzeugend in ihrer Funktion. Sie ist ein idealer Schattenspender und lässt keine Wünsche offen.

Brillante Extras

- / LED-Stripe Lichtschiene
- / Heizstrahler
- / Bedienung mittels WMS Sender
- / WMS Windsensor schützt die Markise bei starkem Wind
- / Tuchbeschriftung (Siebdruck)

Ihre Vorteile

- / Schutz gegen tiefstehende Sonne durch Einstellen des Neigungswinkels bis 90°
- / Große Auswahl an Gestaltungsmöglichkeiten
- / LB-Ausführung für großen Ausfall bei kleiner Markisenbreite möglich

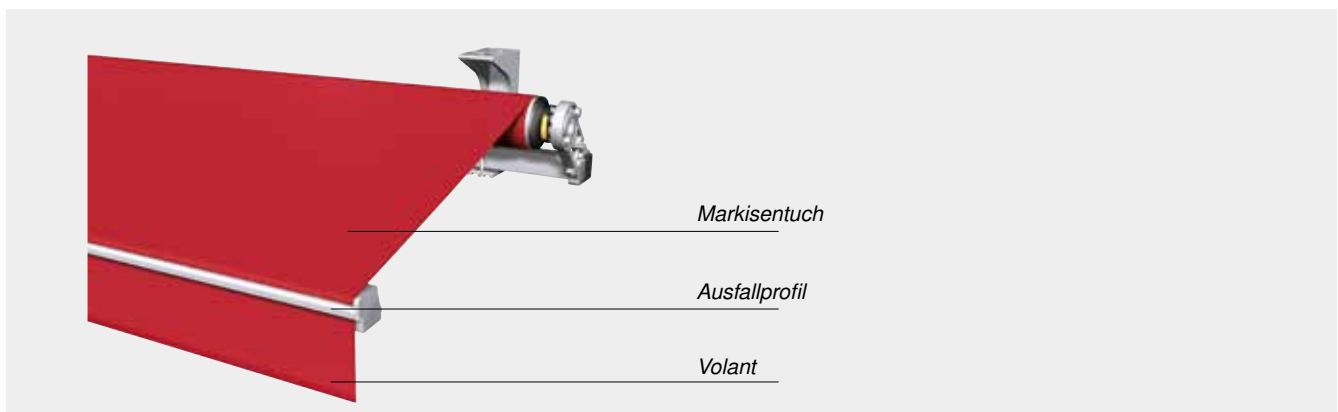

Max. Breite/Ausfall/ Neigungswinkel	6.000 mm/3.000 mm/90°
Gelenkarm	Kraftübertragung durch Textilband
Antrieb	Motor, optional: WMS Funkmotor, Kurbel
Farbe	Pulverbeschichtet in RAL 9016, RAL 9006, W4916, optional gem. WAREMA Farbwelt
Markisentuch	Acryl, optional Acryl All Weather, Starlight Blue, Soltis 92, Twilight Pearl, Gewebelack Preconstraint 302
Montage	Wand- und Deckenmontage, Dachsparrenmontage



Offene Gelenkarm-Markise Terrea 700S

Unsichtbare Integration

Mit dieser Gelenkarm-Markise schaffen Sie jederzeit ein angenehmes Schattenplätzchen. Dank der unsichtbaren Montage im Schacht fügen sie sich besonders dezent in die Gebäudefassade ein.

Brillante Extras

- / Bedienung mittels WMS Sender
- / WMS Windsensor schützt die Markise bei starkem Wind
- / Tuchbeschriftung (Siebdruck)

Ihre Vorteile

- / Komplett in die Fassade integrierbar
- / Individuelle Anpassung der vorderen Blende an die Fassadengestaltung
- / Modernes Design und zuverlässiger Schutz – genau dann, wenn Sie ihn brauchen
- / Optimale Raumausnutzung
- / Große Dessin-Auswahl egal ob schlicht oder auffällig

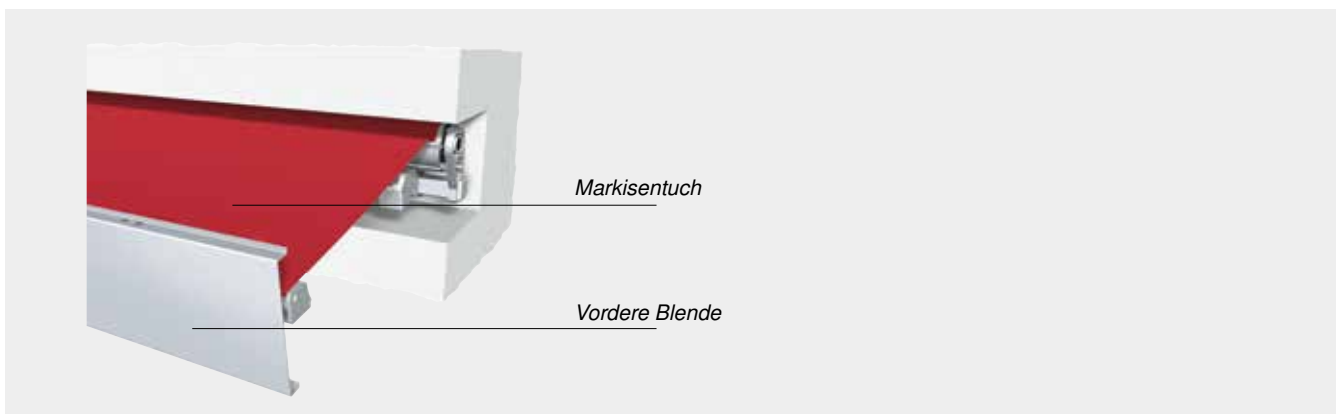

Max. Breite/Ausfall/ Neigungswinkel	5.960 mm/3.000 mm/20°
Gelenkarm	Kraftübertragung durch Kette/Seil, optional Segment
Antrieb	Motor, optional: WMS Funkmotor
Farbe	Pulverbeschichtet gem. WAREMA Farbwelt
Markisentuch	Acryl, optional Acryl All Weather, Starlight Blue, Soltis 92, Twilight Pearl
Montage	Wandmontage

Ausstattungs-Extras



Design Heizstrahler

- / Modernes, flaches Gehäuse
- / Gehäuse ist pulverbeschichtet d.h. Farbanpassung an das Gestell des Sonnenschutzproduktes möglich
- / Hohe Leistung mit 2200 Watt
- / Schalten und Dimmen in drei Heizstufen mit WMS Dimmer 0-10 V
- / Einfache Bedienung per WMS Sender oder Smartphone



Volant-Rollo

- / Senkrecht absenkbares Volant-Rollo im Ausfallprofil
- / Antrieb durch Kurbel oder Motor
- / Komfortable Bedienung mittels WMS Komfort-Steuerung
- / Perfekter Schutz vor tiefstehender Sonne



Schwenkgetriebe

- / Durch einfaches Drehen der Kurbel kann der Neigungswinkel der Markise dem jeweiligen Sonnenstand angepasst werden



Volant-Formen

- / Eleganter Markisen-Abschluss in drei Formen von gerade bis gebogen
- / Passgenaue Einfassung in verschiedenen Farben

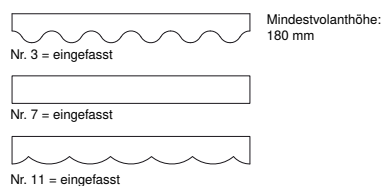



WMS Windsensor

- / Markise fährt bei Wind automatisch ein
- / Kaum sichtbar am Ausfallprofil der Markise montiert
- / Empfindlichkeit des Windsensors auf den Ausfall der Markise abgestimmt
- / Präzise Erfassung der Bewegung am Ausfallprofil mithilfe des Erschütterungssensors



Integrierte Steuerung

- / WMS Komponenten bereits ab Werk eingebaut
- / Je nach Produkttyp direkt im Tragrohr integriert oder verschwindet komplett im Wellengehäuse
- / Steuerung perfekt auf Markisentyp und Ausfall der Markise abgestimmt

Unsere Empfehlung

Mit dem WMS Handsender plus bedienen Sie unsere Terrea-Markisen ganz komfortabel. Dabei stehen 6 Kanäle zur Verfügung, deren Komfortfunktionen (Sonnensensitiv, Dämmerungsautomatik, Temperaturautomatik) Sie kanalweise ein- und ausschalten können.



Schützen Sie Ihre Terrea Markise vor Unwetter mit dem WMS Windsensor - der die Markise bei aufkommendem Wind automatisch einfährt.



Es werde Licht!
LED-Stripes und Lichtschiene: Die LED-Stripe Lichtschiene sowie die in die Markise integrierbaren LED-Stripes lassen sich mit dem WMS Dimmer nach Ihren persönlichen Vorlieben regulieren.

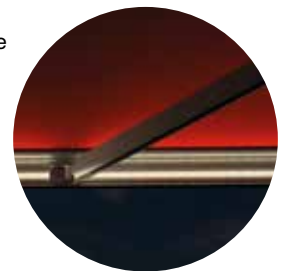

WAREMA Produkte stehen für **Langlebigkeit, Funktionalität** und **hohe Qualität**. Und das stellen wir mit der am Markt einzigartigen **kostenfreien 5-Jahres-Herstellergarantie** gerne unter Beweis.



Seiten-Markise

Ungestörtes Genießen





Tiefstehende Sonne, neugierige Nachbarn oder eine leichte Sommerbrise: Kein Problem mit unserer Seiten-Markise!

Dabei macht sie immer eine gute Figur – dank der Ausführung mit schrägem Tuchverlauf passt sie sich formschön an Terrea Terrassen-Markisen, Perea Pergola-Markisen oder Terrassendächer an.

Genießen Sie dank idealem Rundum-Schutz ungestörte Momente auf Ihrer Terrasse.



Seiten-Markise 390

Seitlicher Dreifachschutz

Gönnen Sie sich ein Maximum an Schutz: Vor tiefstehender Sonne, neugierigen Blicken oder einem lauen Sommerlüftchen. Unsere Seiten-Markise ist mit nur einem Handgriff kinderleicht herausziehbar.

Ihre Vorteile

- / Seitlicher Wind-, Sonnen- und Sichtschutz
- / Schräger Tuchverlauf passt sich optimal an Terrassen-Markise, Pergola-Markise oder Terrassendach an
- / Die Kassette bietet dem Markisentuch im eingefahrenen Zustand perfekten Schutz
- / Einfaches Bedienen per Handgriff

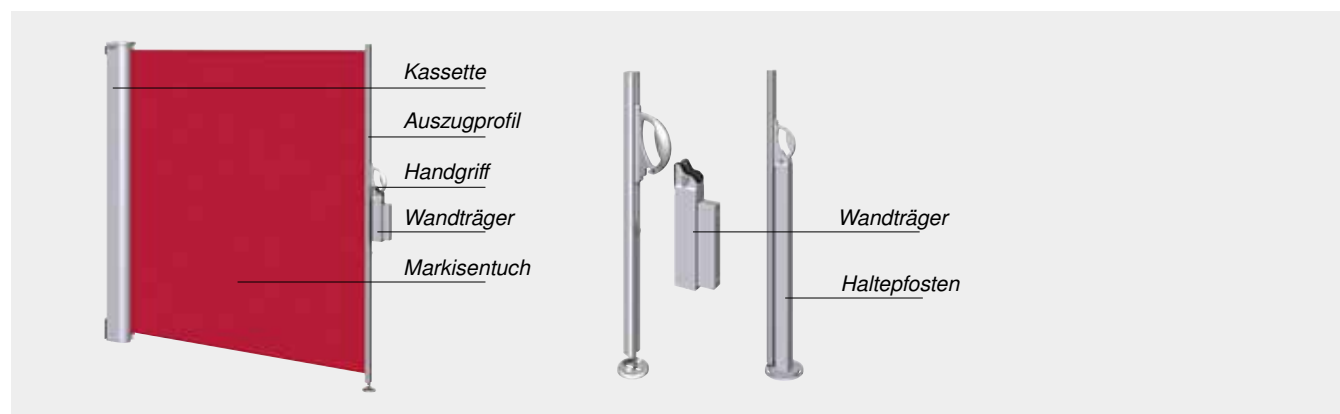

Max. Höhe	2.500 mm
Max. Auszug	5.000 mm
Max. Fläche	10 m ²
Bedienung	Griff
Farbe	Pulverbeschichtet gem. WAREMA Farbwelt
Markisentuch	Acryl, optional Acryl All Weather, Starlight Blue, Soltis 92, Screen, Twilight Pearl
Montage	Montage der Kassette an Wand oder in die Laibung

Ausstattungs-Extras



Stoffqualitäten / Dessins

- / Vielfältige Farbwelten und Dessins – ob trendig oder klassisch und zeitlos
- / Unterschiedliche Stoffqualitäten für jede Anforderung (z. B. Nachhaltigkeit, Wasserfestigkeit, Brandschutz)
- / Mehr zur SPECTRUM Markisen-Kollektion unter www.markisen-kollektion.de

WAREMA Produkte stehen für **Langlebigkeit, Funktionalität und hohe Qualität**. Und das stellen wir mit der am Markt einzigartigen **kostenfreien 5-Jahres-Herstellergarantie** gerne unter Beweis.



Perea Pergola-Markisen

Freiraum mit Stil





Sie erwarten von Ihrem Sonnenschutz nicht nur ein gemütliches Schattenplätzchen im Freien, sondern legen auch größten Wert auf attraktives Design? Dann entdecken Sie die hochwertigen Perea Pergola-Markisen von WAREMA. Diese begeistern durch ihre harmonische Formensprache und setzen so einzigartige Akzente auf jeder Terrasse. Gleichzeitig sichert die stabile Konstruktion jederzeit einen optimalen Sonnen- und Wetterschutz – auch wenn es mal etwas stürmisch wird. Die Vielfalt an Dessins, Farbtönen und Gestellfarben sowie die zahlreichen Extras garantieren Ihnen ein Maximum an Gestaltungsfreiheit und Bedienkomfort. Verlängern Sie mit unseren Perea Pergola-Markisen Ihre „Sommerzeit“ um viele Tage und gönnen Sie sich ein Plus an Wohlfühl-atmosphäre!



Pergola-Markise Perea P20

Sonnige Aussichten

LINE
CUBIC

Freuen Sie sich auf eine perfekte Kombination aus zuverlässigem und windstabilem Sonnenschutz – für einen echten Wohlühlplatz auf Ihrer Terrasse. Das filigrane Design und die geradlinige Bauform mit eckiger Blende und dezenten seitlichen Führungsschienen sind optisch ein absoluter Hingucker.

Brillante Extras

- / Optionales mittlaufendes Verstärkungsprofil
- / Integrierte LED-Stripes
- / LED-Stripe Lichtschiene mit eckigem Lichtschienen-Profil
- / Heizstrahler
- / WMS Sensorik
- / Wandanschlussprofil mit Regendach

Ihre Vorteile

- / Filigranes und stylisches Design
- / Moderne Form, passend zur kubischen Architektur
- / Hohe Windstabilität
- / Hervorragende Tuchspannung durch Verstärkungsprofil



Max. Breite	6.500 mm
Max. Tiefe	6.000 mm
Antrieb	Motor, optional: WMS Funkmotor
Farbe	Pulverbeschichtet gem. WAREMA Farbwelt
Markisentuch	Acryl, optional Acryl All Weather, Starlight Blue, Screen, Soltis 92, Twilight Pearl
Montage	Montage der Pfosten auf bauseitigem Fundament bzw. Schraubfundamenten, Blendenbefestigung an Hauswand





Pergola-Markise Perea P40

Stilvoller Schattenspender

Kombinieren Sie erstklassigen Sonnenschutz mit herausragendem Design und verwandeln Sie Ihre Terrasse mit einer Perea Pergola-Markise in eine echte Wohlfühloase. Für noch mehr Individualität haben Sie die Wahl zwischen einer gebogenen oder einer geraden Führungsschiene. Ein echter Blickfang an Ihrem Haus!

Brillante Extras

- / Optionales mitlaufendes Verstärkungsprofil
- / Volant-Rollo mit Kurbel oder Motor
- / Integrierte LED-Stripes oder LED-Stripe Lichtschiene
- / Heizstrahler
- / Bedienung von Markise und Beleuchtung mittels WMS Sender
- / WMS Sensorik
- / Wandanschlussprofil mit Regendach

Ihre Vorteile

- / Erweiterung der Terrasse oder der Gewerbefläche
- / secudrive® Technologie: Das Markisentuch läuft straff und sicher in der Führungsschiene und es entstehen keine Lichtspalte
- / Führungsschienen gerade oder gebogen möglich

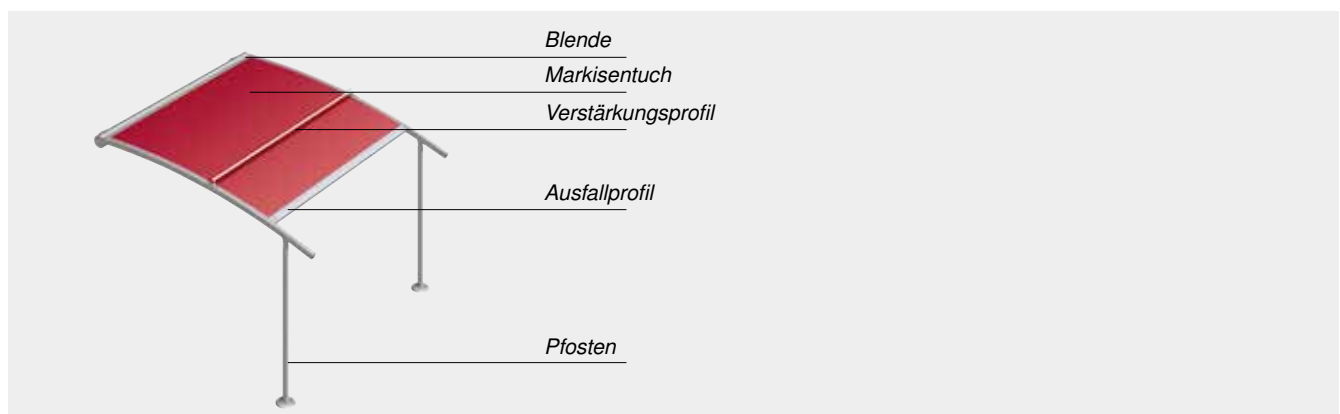

Max. Breite	6.500 mm
Max. Tiefe	7.000 mm
Antrieb	Motor, optional: WMS Funkmotor
Farbe	Pulverbeschichtet gem. WAREMA Farbwelt
Markisentuch	Acryl, optional Acryl All Weather, Starlight Blue, Soltis 92, Twilight Pearl
Besonderheit	Ausführung mit geraden oder gebogenen Führungsschienen
Montage	Montage der Pfosten auf bauseitigem Fundament bzw. Schraubfundamenten, Blendenbefestigung an Hauswand



Pergola-Markise P40 WeatherEdition

Perfekter Schutz bei Wind und Regen

Die Pergola-Markise vereint Sonnen- und Wetterschutz auf praktische Weise. Die großflächige transluzente Bespannung hält die Hitze fern und bietet, dank des in den Stoff integrierten Entwässerungsgitters, zudem einen wirksamen Schutz vor Regen. Passendes Zubehör wie stimmungsvolle LED-Stripes sorgen auch in den Abendstunden für ein angenehmes Ambiente.

Brillante Extras

- / Integrierte LED-Stripes
- / Heizstrahler
- / LED-Stripe Lichtschiene
- / Bedienung von Markise und Beleuchtung mittels WMS Sender
- / Terrassengestell
- / WMS Sensorik

Ihre Vorteile

- / secudrive® Technologie: Das Markisentuch läuft straff und sicher in der Führungsschiene und es entstehen keine Lichtspalte
- / Wetterfester und regensicherer Stoff für ein angenehmes Klima unter der Markise
- / In den Stoff eingearbeitetes Entwässerungsgitter für einen sicheren Regenablauf



Max. Breite	6.000 mm
Max. Tiefe	5.000 mm
Antrieb	Motor, optional: WMS Funkmotor
Farbe	Pulverbeschichtet gem. WAREMA Farbwelt
Markisentuch	Sunworker Top, Sunvas Perla FR
Besonderheit	Regenfest (Regenklasse 2) mit eingearbeitetem Entwässerungsgitter
Montage	Montage der Pfosten auf bauseitigem Fundament bzw. Schraubfundamenten, Blendenbefestigung an Hauswand



Pergola-Markise Perea P60

Wetterfestigkeit trifft auf filigranes Design

Mit dieser regensicheren Perea Markise machen Sie sich von Wind und Wetter unabhängig und nutzen die Natur als zusätzlichen Freiraum. Durch ein in den Stoff eingearbeitetes PVC-Gitter ist eine kontrollierte Wasserabführung in die integrierte Entwässerungsrinne möglich.

Brillante Extras

- / Heizstrahler
- / Seiten-Markise oder seitlicher Spannrahmen
- / Bedienung von Markise und Beleuchtung mittels WMS Sender
- / Vorbau-Markisen mit easyZIP-Führung zur senkrechten Verschattung
- / GranTex mit easyZIP-Führung zur senkrechten Verschattung für große Breiten und filigranem Kasten
- / Integrierte LED-Stripes oder LED-Stripe Lichtschiene

Ihre Vorteile

- / Filigrane Optik
- / Kontrollierte Entwässerung
- / Wetterfeste und lichtdurchlässige Stoffe für ein angenehmes Klima unter der Markise
- / secudrive® Technologie: Das Markisentuch läuft straff und sicher in der Führungsschiene und es entstehen keine Lichtspalte

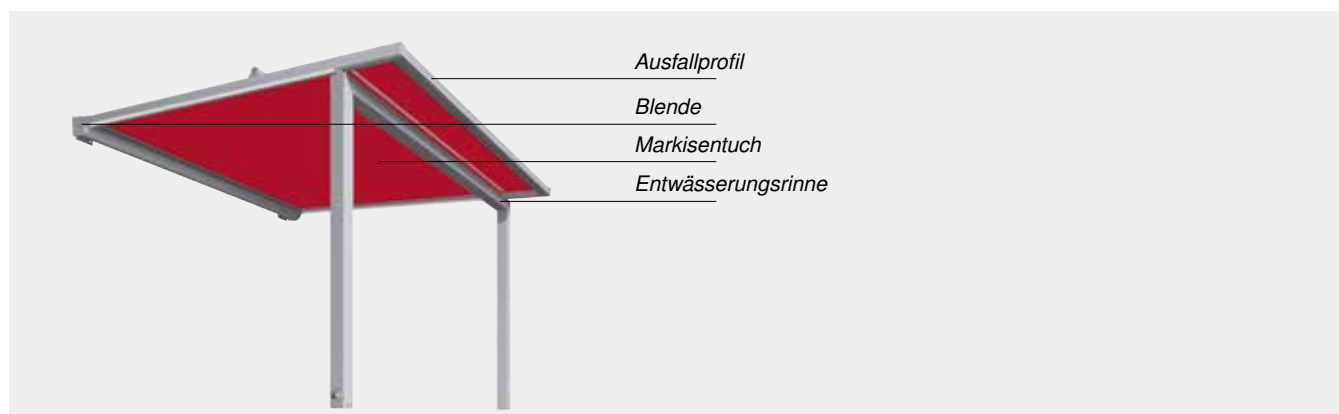

Max. Breite	6.000 mm
Max. Tiefe	5.000 mm
Max. Fläche	30 m ²
Antrieb	Motor, optional: WMS Funkmotor
Farbe	Pulverbeschichtet gem. WAREMA Farbwelt
Markisentuch	Sunvas Perla FR, Sunworker Top
Montage	Wand-, Decken- und Dachsparrenmontage



Pergola-Markise Perea P70

Extravaganter Wetterschutz

Dank der wetterfesten Perea Markise können Sie die Zeit auf Ihrer Terrasse verlängern - egal ob in den Abendstunden oder bei schlechtem Wetter. Die innovative Faltechnik sorgt für ein extravagantes Markisen-Design.

Brillante Extras

- / Heizstrahler
- / Seiten-Markise oder seitlicher Spannrahmen
- / LED-Stripe Lichtschienen an den Verstärkungsprofilen
- / GranTex mit easyZIP-Führung zur senkrechten Verschattung für große Breiten und filigranem Kasten
- / Vorbau-Markisen mit easyZIP-Führung zur senkrechten Verschattung

Ihre Vorteile

- / Schöne Optik durch Faltechnik
- / Mitlaufende Verstärkungsprofile sorgen für eine sehr gute Tuchspannung
- / Wetterfester und regensicherer Stoff für ein angenehmes Klima unter der Markise
- / Sehr hohe Windstabilität
- / Kontrollierter Regenablauf

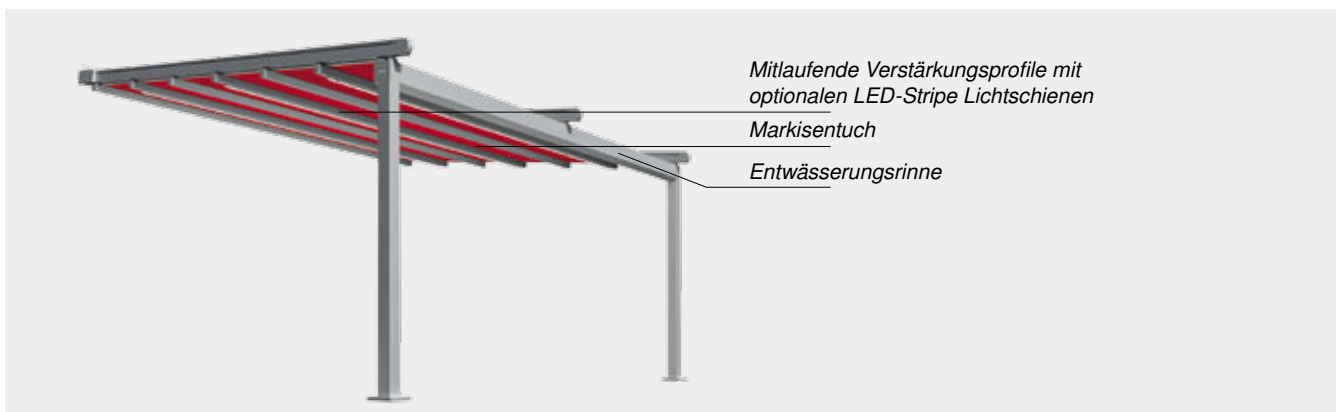

Max. Breite	6.000 mm
Max. Tiefe	6.000 mm
Max. Fläche	36 m ²
Antrieb	Motor
Farbe	Pulverbeschichtet gem. WAREMA Farbwelt
Markisentuch	Soltis W96
Montage	Wandmontage

Ausstattungs-Extras



Design Heizstrahler

- / Modernes, flaches Gehäuse
- / Gehäuse ist pulverbeschichtet d.h. Farbanpassung an das Gestell möglich
- / Hohe Leistung mit 2200 Watt
- / Schalten und Dimmen in drei Heizstufen mit WMS Dimmer 0-10 V
- / Einfache Bedienung per WMS Sender oder Smartphone



Integrierte Beleuchtung

- / Integrierte LED-Stripes
- / Bedienung mittels WMS Dimmer und WMS Sender
- / Für Perea P20, P40, P40 WeatherEdition und P60



Outdoor Steckdose

- / Sichere Stromzufuhr unter der Perea Pergola-Markise
- / Die Steckdose ist in drei Farben erhältlich
- / Einfache Positionierung im Pfosten
- / Nur für Perea P60 und P70



Vorbau-Markisen mit easyZIP-Führung

- / Senkrechte Verschattung bei Perea P60 und P70
- / Große Dessinauswahl
- / Besondere Stabilität und fester Halt dank Reißverschluss-system



GranTex mit easyZIP-Führung

- / Senkrechte Verschattung bei Perea P60 und P70
- / Gleichmäßige Behangoptik für Anlagen mit großer Breite und filigranem Kasten
- / Mehr Stabilität durch Tuchwellenabstützung bei Anlagen bis sechs Meter Breite



Integrierte Steuerung

- / WMS Komponenten bereits ab Werk eingebaut
- / Je nach Produkttyp direkt im Tragrohr integriert oder verschwindet komplett im Wellengehäuse
- / Steuerung perfekt auf Markisentyp und Ausfall der Markise abgestimmt

Unsere Empfehlung

Die WMS Sensorik fährt ihre Pergola-Markise Perea vollautomatisch bei Wind oder Niederschlag ein und kann sie bei Sonneneinstrahlung selbstständig öffnen.



Bedienen Sie Ihre Perea Markise bequem mit einem WMS Handsender oder WMS WebControl pro per Smartphone oder Amazon Alexa - auch von unterwegs.
www.warema.de/webcontrol

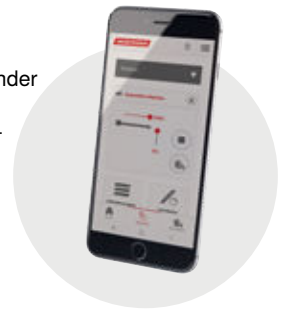

Das Volant-Rollo schützt vor tiefstehender Sonne und neugierigen Blicken von außen. Je nach Wunsch kann das Volant-Rollo per Kurbel oder bequem mit WMS Handsender bedient werden.



WAREMA Produkte stehen für **Langlebigkeit, Funktionalität** und **hohe Qualität**. Und das stellen wir mit der am Markt einzigartigen **kostenfreien 5-Jahres-Herstellergarantie** gerne unter Beweis.



Lamaxa Dachsysteme

Stilvolle Lebens(t)räume





Sie wünschen sich für Ihre Freifläche eine formschöne und schattenspendende Lösung, die auch Schutz vor Regen bietet?

Unsere neuen traumschönen Lamaxa Dachsysteme machen das möglich. Freuen Sie sich auf ein exklusives Produkt, das dank einer großen Farbvielfalt viel Raum für Ihre individuellen Gestaltungswünsche ermöglicht. Die durchdachte Bauweise bietet gleichzeitig einen sicheren Sonnen- und Wetterschutz. Genau da wo Sie ihn brauchen. Die stabilen Lamellen können flexibel gewendet sowie ein- und ausgefahren werden. So können Sie so viel Sonne genießen, wie Sie möchten und machen sich auch von Regenwetter unabhängig.

Genießen Sie Ihr Leben im Freien in vollen Zügen und nutzen Sie die Natur ganz unbeschwert.



Terrassendach Lamaxa L50 View

Sonnenschutz mit besten Aussichten

Dank der transparenten Glaseindeckung ermöglicht das kubische Glasdach einen traumhaften Blick. In Kombination mit einer innen- oder außenliegenden Wintergarten-Markise Climara ist zudem ein wirksamer Sonnenschutz garantiert. Freuen Sie sich auf einen ganzjährig wettergeschützten Lieblingsplatz mit viel Licht.

Brillante Extras

- / Integrierte Beleuchtung in den Sparren und Pfosten
- / Wintergarten-Markise Climara W10 oder W20
- / Einsatz von GranTex mit easyZIP-Führung für eine senkrechte Verschattung
- / Schiebeelemente aus Glas, Holz oder Aluminium
- / Heizstrahler und Outdoor Steckdose
- / Bedienung von Sonnenschutz und Beleuchtung mittels WMS Sender
- / Automatische Steuerung mit der WMS Wetterstation plus

Ihre Vorteile

- / Deckt Flächen von bis zu 7 m Breite und 4,5 m Länge mit nur 2 oder 4 Pfosten freitragend ab
- / Filigranes Design
- / Windgeschützter Aufenthaltsort im Freien - auch bei schlechter Witterung

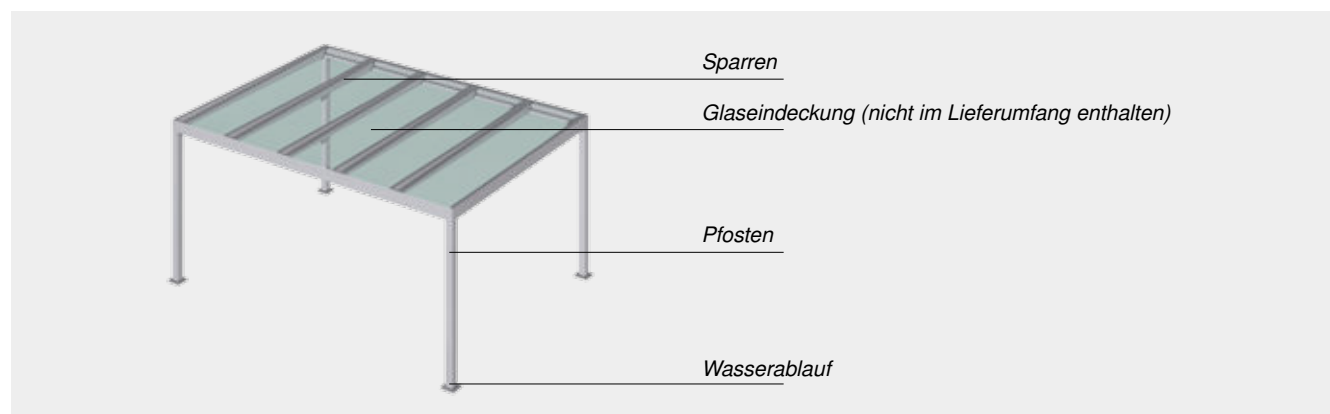

Max. Breite	7.000 mm
Max. Länge	4.500 mm
Farbe	Pulverbeschichtet gem. WAREMA Farbwelt, Oberflächenqualität Feinstruktur
Montage	Montage Wandanbindung, optional freistehend





Lamellendach Lamaxa L50

Stylische Wohlfühl-Oase



reddot winner 2021

Genießen Sie auf Ihrer Terrasse ganzjährig einen zuverlässigen Schutz vor Sonne, Wind und Regen. Das robuste Lamellendach begeistert durch filigrane Formen und garantiert dank drehbarer Lamellen höchsten Nutzerkomfort. Eine große Auswahl an innovativen Extras sorgt für maximale Individualität. Für ein echtes Plus an Lebensqualität!

Brillante Extras

- / Integrierte LED-Stripes oder indirekte RGB- Beleuchtung
- / GranTex mit easyZIP-Führung für eine senkrechte Verschattung
- / Seitliche Schiebeelemente aus Glas, Holz oder Aluminium
- / Heizstrahler und Outdoor Steckdose
- / Bedienung mittels WMS Sender

Ihre Vorteile

- / Freistehend oder an die Wand angebunden
- / Perfekte Integration des Motors in der Lamelle
- / Sonneneinstrahlung individuell regulierbar durch Lamellenwendung
- / Komfortable Steuerung mit der WMS Wetterstation

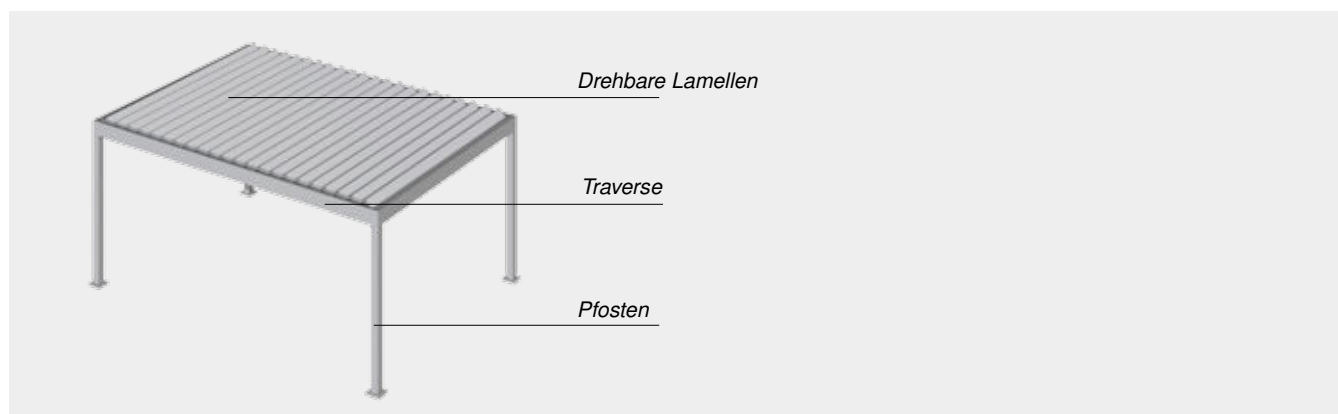

Max. Breite	4.500 mm
Max. Länge	6.020 mm
Antrieb	WMS Funkmotor
Farbe	Pulverbeschichtet gem. WAREMA Farbwelt, Oberflächenqualität Feinstruktur
Montage	Freistehend, optional Wandanbindung



Stoffdach Lamaxa L50 Tex

Stilvoller Blickfang

Ob freistehend oder passgenau an die Hauswand angebunden: Das elegante Stoffdach passt sich perfekt an jede Einbausituation an. Absolutes Highlight ist die fahrbare Bespannung. Sie lässt sich über den Fahrbereich regulieren und gibt seitlichen Lichtspalten durch die secudrive®-Führung keine Chance. Der Stoff, aus dem Terrasseräume sind!

Brillante Extras

- / GranTex mit easyZIP-Führung zur senkrechten Verschattung
- / Heizstrahler und Outdoor Steckdose
- / Dimmbare LED-Stripes oder indirekte RGB-Beleuchtung
- / Seitliche Schiebeelemente aus Glas, Holz oder Aluminium
- / Zusätzlicher Pfosten zur Schaffung eines freien Durchgangs
- / Eingerückter Pfosten zur Realisierung eines Dachüberstandes

Ihre Vorteile

- / Verfahrbarer Sonnenschutz aus der Stoffqualität Acryl
- / Der aufgerollte Stoff verschwindet witterungsgeschützt in der Blende
- / Bedienung mittels WMS Sender
- / Komfortable Steuerung mit der WMS Wetterstation

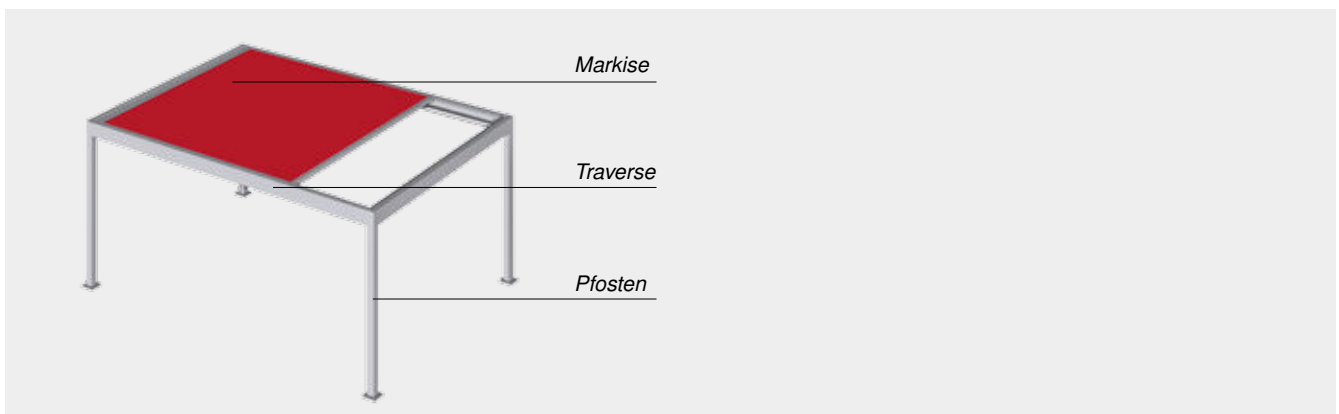

Max. Breite	4.000 mm
Max. Länge	6.000 mm
Antrieb	WMS Funkmotor
Farbe	Pulverbeschichtet gem. WAREMA Farbwelt, Oberflächenqualität Feinstruktur
Markisentuch	Acryl Standard
Montage	Freistehend, optional Wandanbindung



Lamellendach L50 Line

Große Genussmomente im Freien

Das filigrane Lamaxa L50 Line eignet sich perfekt, um sehr große Flächen stilvoll zu verschatten – zum Beispiel in der Außengastronomie. Ganz nach Wunsch lassen sich mehrere Anlagen an der langen oder breiten Seite koppeln. Dank drehbarer Lamellen ist zu jeder Zeit ein optimaler Sonnengenuss garantiert.

Brillante Extras

- / Integrierte LED-Stripes oder indirekte RGB-Beleuchtung
- / GranTex mit easyZIP-Führung für senkrechte Verschattung
- / Seitliche Schiebeelemente aus Glas, Holz oder Aluminium
- / Heizstrahler und Outdoor Steckdose
- / Eingerückter Pfosten zur Realisierung eines Dachüberstandes

Ihre Vorteile

- / Bis zu 6 Dächer können aneinandergereiht werden
- / Sehr große Flächen verschattbar
- / Eingerückter Pfosten zur Realisierung eines Dachüberstandes
- / Komfortable Steuerung mit der WMS Wetterstation
- / Bedienung mittels WMS Sender

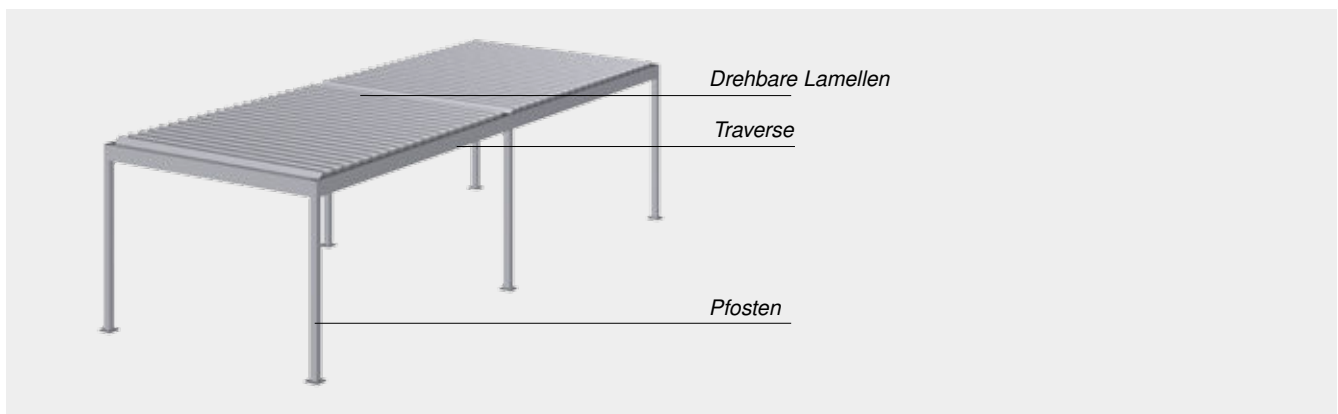

Max. Breite	27 m (6 Dächer in Reihe)
Max. Länge	36 m (6 Dächer in Reihe)
Lamellen	Lamellen sind drehbar
Antrieb	WMS Funkmotor
Gestellfarbe	Pulverbeschichtet gem. WAREMA Farbwelt, Oberflächenqualität Feinstruktur
Montage	Freistehend, optional Wandanbindung



Lamellendach L50 Sternanlage

Sonnenschutz ganz groß gedacht

Sie möchten sehr große Flächen in der Außengastronomie stilvoll verschatten? Die elegante Sternanlage ermöglicht es, mehrere Anlagen in Länge und Breite aneinanderzureihen – genau angepasst auf Ihre Platzverhältnisse. Schaffen Sie ein einladendes Flair für Gäste und einen geschmackvollen Wohlfühlraum im Freien.

Brillante Extras

- / Integrierte LED-Stripes oder indirekte RGB-Beleuchtung
- / GranTex mit easyZIP-Führung für senkrechte Verschattung
- / Seitliche Schiebeelemente aus Glas, Holz oder Aluminium
- / Heizstrahler und Outdoor Steckdose
- / Schutzprofil für einen formschönen Abschluss zwischen Traverse und Lamelle und Schutz vor Spritzwasser
- / Eingerückter Pfosten zur Realisierung eines Dachüberstandes

Ihre Vorteile

- / Neben der Line-Ausführung ist die L50 jetzt auch flexibel kombinierbar als Sternanlage
- / Ideal für den Gastronomiebereich einsetzbar
- / Komfortable Steuerung mit der WMS Wetterstation
- / Bedienung mittels WMS Sender

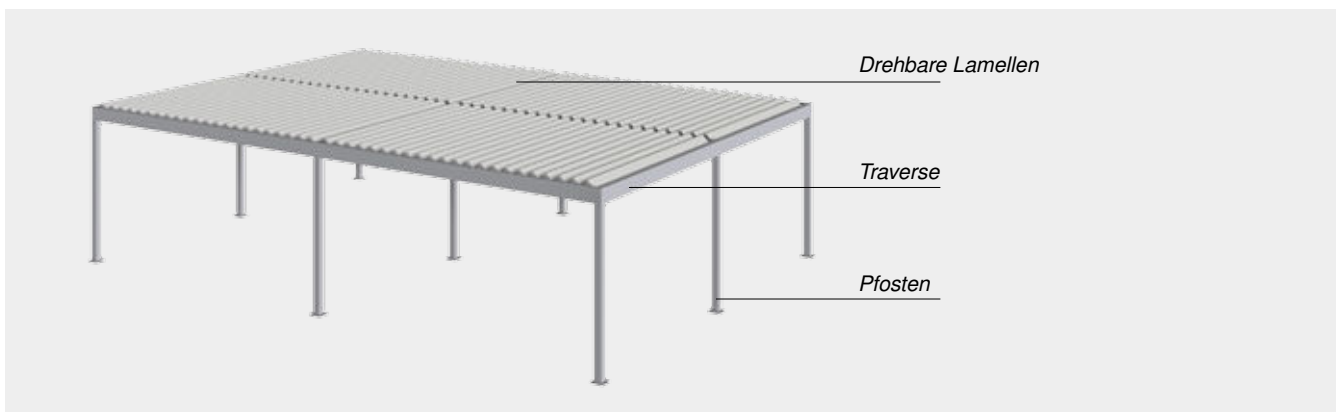

Max. Breite	27 m (6 Dächer in Reihe)
Max. Länge	36 m (6 Dächer in Reihe)
Lamellen	Lamellen sind drehbar
Antrieb	WMS Funkmotor
Gestellfarbe	Pulverbeschichtet gem. WAREMA Farbwelt, Oberflächenqualität Feinstruktur
Montage	Freistehend, optional Wandanbindung



Lamellendach Lamaxa L60

Wetterfester Rundumschutz

Das Lamellendach Lamaxa L60 bietet Ihnen genau so viel Sonne, wie Sie für Ihren Lieblingsplatz im Freien brauchen. Dank der praktischen Lamellenwendung kann der Sonnengenuss genau reguliert werden. Bei geschlossenen Lamellen bietet das Lamellendach einen zuverlässigen Schutz vor Regen.

Brillante Extras

- / Integrierte Markisen mit easyZIP-Führung
- / Seitliche Schiebeelemente aus Glas, Holz oder Aluminium
- / Dimmbare LED-Stripes oder indirekte RGB-Beleuchtung
- / Automatische Steuerung mit der WMS Wetterstation
- / Heizstrahler und Outdoor Steckdose
- / Zuverlässiger Wetterschutz bei geschlossenen Lamellen
- / Zusätzlicher Pfosten zur Schaffung eines freien Durchgangs

Ihre Vorteile

- / Freistehend oder an die Wand angebunden
- / Flexibel einsetzbar
- / Sonneneinstrahlung individuell regulierbar durch Lamellenwendung
- / Eingerückter Pfosten zur Realisierung eines Dachüberstandes
- / Bedienung mittels WMS Sender
- / Schutzprofil für optimalen Abschluss zwischen Lamelle und Traverse

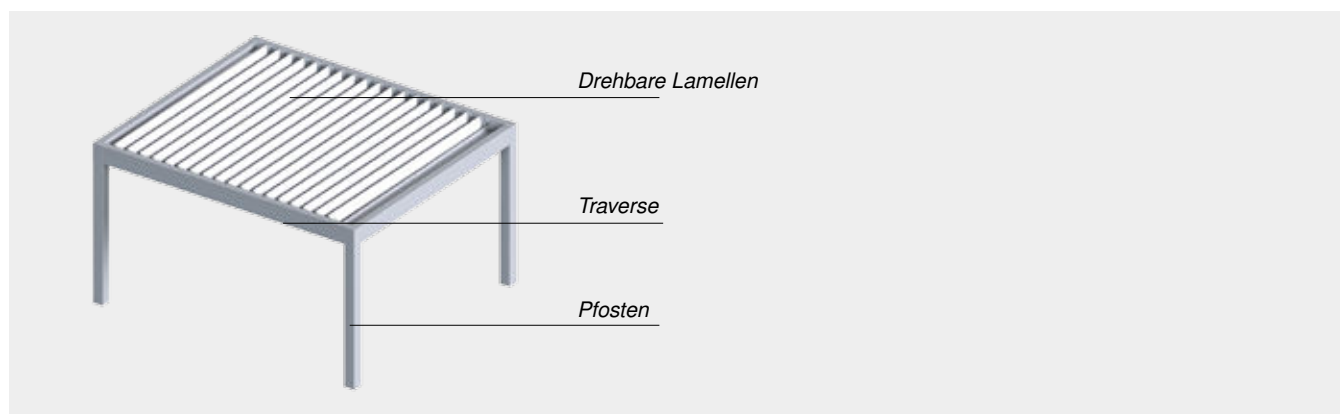

Max. Breite	4.750 mm
Max. Länge	6.330 mm
Lamellen	Lamellen sind drehbar
Antrieb	WMS Funkmotor
Gestellfarbe	Pulverbeschichtet gem. WAREMA Farbwelt, Oberflächenqualität Feinstruktur
Montage	Freistehend, optional Wandanbindung



Lamellendach Lamaxa L70

Traumhafter Rückzugsort

Das Lamellendach Lamaxa L70 ist Ihr Rückzugsort zum Entspannen bei Sonnenschein – aber auch bei Regen, wenn Sie dennoch Zeit im Freien verbringen möchten. Das Plus beim Lamaxa L70: Die Lamellen können nicht nur per Funk gewendet, sondern ebenso ein- und ausgefahren werden.

Brillante Extras

- / Integrierte Markisen mit easyZIP-Führung
- / Heizstrahler und Outdoor Steckdose
- / Dimmbare LED-Stripes oder indirekte RGB-Beleuchtung
- / Seitliche Schiebeelemente aus Glas, Holz oder Aluminium
- / Zusätzlicher Pfosten zur Schaffung eines freien Durchgangs
- / Eingerückter Pfosten zur Realisierung eines Dachüberstandes

Ihre Vorteile

- / Freistehend oder an die Wand angebunden
- / Dreh- und verfahrbare Lamellen auf Knopfdruck
- / Anpassbar an den Sonnenstand
- / Komfortable Steuerung mit der WMS Wetterstation
- / Bedienung mittels WMS Sender

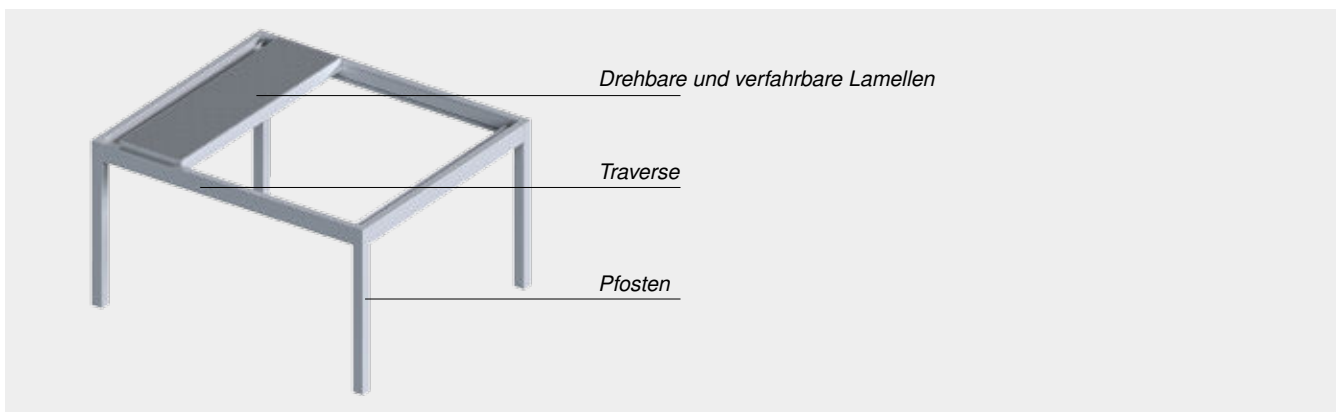

Max. Breite	4.500 mm
Max. Länge	6.000 mm
Lamellen	Lamellen sind drehbar und verfahrbar
Antrieb	WMS Funkmotor
Gestellfarbe	Pulverbeschichtet gem. WAREMA Farbwelt, Oberflächenqualität Feinstruktur
Montage	Freistehend, optional Wandanbindung



Lamellendach L60/L70 Line

Volle Flexibilität

Familienfeiern im Freien sind ab sofort problemlos machbar, selbst wenn das Wetter nicht mit spielt. Denn das Lamaxa Lamellendach ist auch als Reihenanlage möglich. Dabei können zwei Anlagen auf einem mittigen Pfosten positioniert werden. Für Feiern und Verweilen im Freien ohne Einschränkungen.

Brillante Extras

- / Integrierte Markisen mit easyZIP-Führung zur senkrechten Verschattung
- / Heizstrahler und Outdoor Steckdose
- / Dimmbare LED-Stripes oder indirekte RGB-Beleuchtung
- / Seitliche Schiebeelemente aus Glas, Holz oder Aluminium
- / Optional mit zusätzlichem Pfosten zur Schaffung eines freien Durchgangs
- / Bedienung mittels WMS Sender
- / Schutzprofil für optimalen Abschluss zwischen Lamelle und Traverse (L60 Line)

Ihre Vorteile

- / Für die Verschattung von sehr großen Flächen
- / Freistehend oder an die Wand angebunden
- / Lamellenwendung und/oder Verfahrbarkeit auf Knopfdruck
- / Kann in Länge oder Breite aneinandergereiht werden
- / Eine Kombination aus L60 und L70 macht die Flexibilität perfekt
- / Komfortable Steuerung mit der WMS Wetterstation

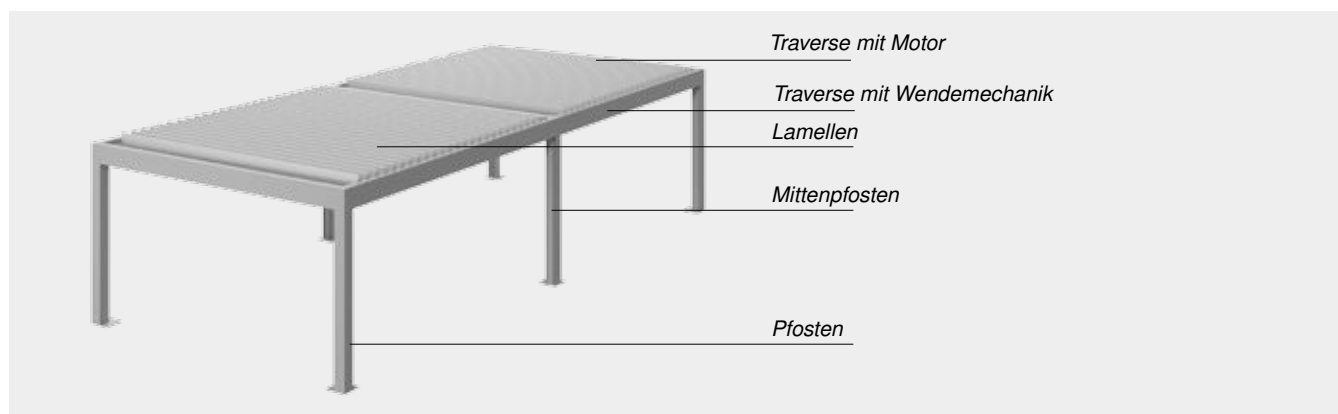

Max. Breite	4.500 mm/9.000 mm
Max. Länge	6.000 mm/12.000 mm
Lamellen	Lamellen sind drehbar und / oder verfahrbar
Antrieb	WMS Funkmotor
Gestellfarbe	Pulverbeschichtet gem. WAREMA Farbwelt, Oberflächenqualität Feinstruktur
Montage	Freistehend, optional Wandanbindung



Lamellendach Lamaxa als Free-Montage

Freie Sicht

Völlig neue Gestaltungsoptionen ermöglicht das Lamaxa dank flexibler Wandkonsolen. Die stylische Ausführung erlaubt einen uneingeschränkten Blick ins Freie, denn sie kommt völlig ohne Pfosten aus. Das Lamaxa wird dabei in vorhandene Konstruktionen wie beispielsweise Betonringe eingebaut. Verfügbar ist diese Variante für die Produkte Lamaxa L60 und L70.

Brillante Extras

- / Heizstrahler
- / Dimmbare LED-Stripes (direkte und/oder indirekte Beleuchtung), horizontale Anbringung
- / RGB-Beleuchtung als indirekte Variante
- / Bedienung mittels WMS Sender
- / Automatische Steuerung mit der WMS Wetterstation

Ihre Vorteile

- / Freie Gestaltungsmöglichkeiten
- / Kann bereits bei der Hausplanung berücksichtigt werden
- / Architektonisches Gestaltungselement

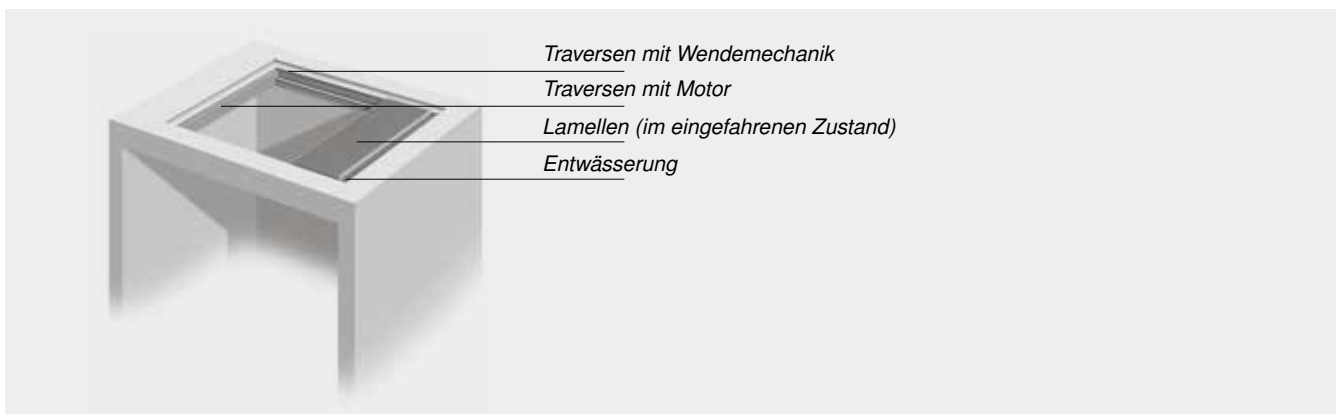

Max. Breite	4.500 mm
Max. Länge	6.000 mm
Lamellen	Lamellen sind drehbar und verfahrbar
Antrieb	WMS Funkmotor
Gestellfarbe	Pulverbeschichtet gem. WAREMA Farbwelt, Oberflächenqualität Feinstruktur
Montage	Integrierte Montage

Ausstattungs-Extras



Senkrechte Verschattungen

L60 und L70:

- / Integrierte Markisen mit easyZIP-Führung
- / Hohe Windstabilität und fester Halt dank Reißverschluss-system

L50:

- / GranTex mit easyZIP-Führung und Reißverschluss-system als idealer Sicht-, Sonnen- und Windschutz
- / Perfektes Einfügen der Führungsschienen und der Blende an das Lamaxa L50



Schiebeelemente

- / Edle Glasschiebesysteme
- / Schiebeläden aus Holz oder Aluminium
- / Komfortabel zusammen mit dem Lamaxa Lamellendach bestellbar



Outdoor Steckdose

- / Sichere Stromzufuhr unter dem Lamaxa
- / Die Steckdose ist in drei Farben erhältlich
- / Einfache Positionierung im Pfosten



LED-/RGB-Beleuchtung

L60/L70:

- / Dimmbare LED-Beleuchtung in den Traversen (indirekt und/oder direkt), in den Lamellen (L60) oder in den Pfosten integriert

- / RGB-Beleuchtung als indirekte Beleuchtungsvariante

L50/L50 Tex /L50 View:

- / Dimmbare LED- oder RGB-Beleuchtung oder als rundum Beleuchtungsvariante (indirekt und/oder direkt)

- / LED-Beleuchtung an den Pfosten angebracht oder in der Lamelle integriert (L50)

- / Dimmbare in die Sparren eingelassene LED-Beleuchtung (L50 View)



Eingerückter/Zusätzlicher Pfosten

Eingerückter Pfosten bei L50/L50 Tex/L60/L70:

- / Schaffung eines Dachüberstandes um angrenzende Objekte wie z. B. Pools zu überdachen
- / Flexiblere Positionierung des Eckpfostens für mehr Freiraum

Zusätzlicher Pfosten bei L50/L50 Tex/L60/L70:

- / Mit einem zusätzlichen Pfosten kann das Lamellendach komfortabel erweitert werden z. B. für einen Durchgang
- / Bei Integration von easyZIP-Markisen kann ein freier Durchgang geschaffen werden



Design Heizstrahler

- / Modernes, flaches Gehäuse
- / Gehäuse ist pulverbeschichtet d.h. Farbanpassung an das Gestell des Sonnenschutzproduktes möglich
- / Hohe Leistung mit 2200 Watt
- / Schalten und Dimmen in drei Heizstufen mit WMS Dimmer 0-10 V
- / Einfache Bedienung per WMS Sender oder Smartphone

Unsere Empfehlung

Komfortable und einfache Steuerung der Lamaxa Lamellendächer via WMS WebControl pro. Die Bedienung erfolgt bequem per App oder Sprachsteuerung.
www.warema.de/webcontrol

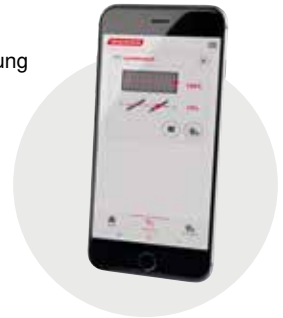

Dank KNX converter WMS lassen sich mit dem Funksystem WMS gesteuerte Outdoor Living Produkte ganz einfach in ein KNX System einbinden.



Mit der WMS Wetterstation plus erhalten Sie maximale Sicherheit und Komfort. Die Lamellen können sich abhängig von der Wittersituation wenden oder die easyZIP Markisen fahren zum Beispiel bei Wind automatisch ein.



WAREMA Produkte stehen für **Langlebigkeit, Funktionalität und hohe Qualität**. Und das stellen wir mit der am Markt einzigartigen **kostenfreien 5-Jahres-Herstellergarantie** gerne unter Beweis.



Climara Wintergarten-Markisen

Angenehmes Wohlfühlambiente





Sie möchten das ganze Jahr über in Ihrem Wintergarten unbeschwert entspannen und den Blick in die Natur genießen?

Mit Climara Wintergarten-Markisen können Sie sich jederzeit rundum wohlfühlen und sind bei Bedarf perfekt vor der Sonne geschützt. Abgestimmt auf Ihre Anforderungen bieten wir Ihnen den optimalen Sonnen-, Sicht- und Blendschutz – ob für klassische Wintergärten, individuelle architektonische Lösungen mit großen Glasflächen oder Terrassendächer. Dank einer Vielfalt an Design-Varianten, Farben und vielen Extras können Sie sich Ihren Sonnenschutz ganz nach Ihren Vorstellungen gestalten.

Verwandeln Sie Ihr Zuhause mit WAREMA in Ihre persönliche Wohlfühloase!



Wintergarten-Markise Climara W10

Lückenlose Verschattung

LINE
CUBIC

Genießen Sie die vier Jahreszeiten in Ihrem Wintergarten und seien Sie dank Ihrer Wintergarten-Markise dabei immer perfekt geschützt. Die Wintergarten-Markise Climara W10 wird innen bzw. unter Glas montiert. Dem Trend nach klaren Formen folgen wir mit unserer neuen kubischen Blende.

Brillante Extras

- / Volant-Rollo mit Kurbel oder Motor
- / Integrierte LED-Stripes
- / LED-Stripe Lichtschiene
- / Eckige Blende wahlweise zum kubischen Design
- / Laufrichtung auch „von unten nach oben“ möglich
- / Bedienung mittels WMS Sender

Ihre Vorteile

- / Innen- bzw. unter Glas liegender, flexibler Sonnenschutz im modernen Design
- / secudrive® Technologie: Das Markisentuch läuft straff und sicher in der Führungsschiene und es entstehen keine Lichtspalte
- / Flache und kompakte Bauweise
- / Runde oder eckige Blendenform wählbar

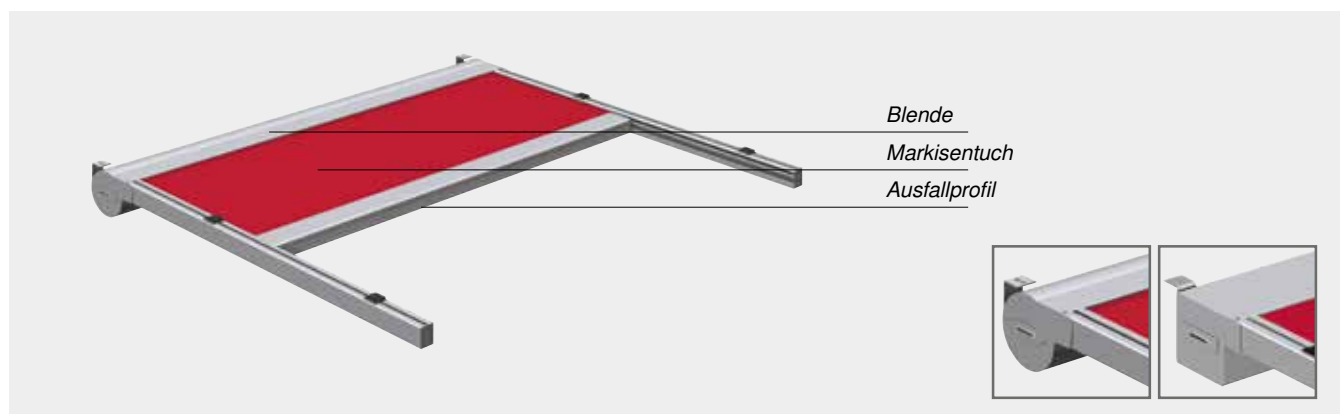

Max. Breite	6.500 mm
Max. Länge	6.000 mm
Max. Fläche	30 m ²
Antrieb	Motor, optional: WMS Funkmotor
Farbe	Pulverbeschichtet gem. WAREMA Farbwelt
Markisentuch	Acryl, optional Starlight Blue, Soltis 92, Screen, Twilight Pearl
Montage	Montage unter Glas bzw. innenliegend Montage über Halter in verschiedenen Abständen möglich



Wintergarten-Markise Climara W20

Windstabiler Profi



Mit dieser außenliegenden Wintergarten-Markise können Sie im Sommer die Hitze wirksam draußen halten, während Sie sich im Winter von wärmenden Sonnenstrahlen verwöhnen lassen können. Durch die innovative secudrive®-Führung entsteht kein Lichteinfall zwischen Markisentuch und Führungsschiene und eine hohe Windstabilität ist garantiert. Optional auch mit eckigem Blendensystem erhältlich.

Brillante Extras

- / Laufrichtung auch „von unten nach oben“ möglich
- / WMS Sensorik inklusive integrierter Wetterstation
- / Bedienung mittels WMS Sender
- / Gegenseitige Verriegelung mit Lüftungsflügel

Ihre Vorteile

- / Zuverlässiger Hitze- und Sonnenschutz für ein angenehmes Raumklima
- / Flache und kompakte Bauweise
- / secudrive® Technologie: Das Markisentuch läuft straff und sicher in der Führungsschiene und es entstehen keine Lichtspalte
- / Hohe Windstabilität
- / Optional eckige Blende mit passendem eckigem Verstärkungsprofil

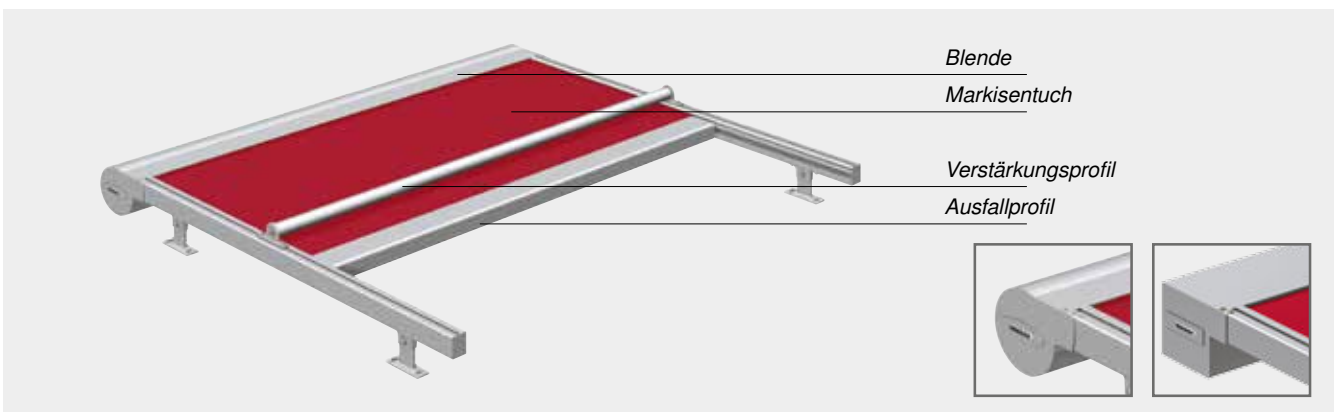

Max. Breite	6.500 mm
Max. Länge	6.000 mm
Max. Fläche	30 m ²
Antrieb	Motor, optional: WMS Funkmotor
Farbe	Pulverbeschichtet gem. WAREMA Farbwelt
Markisentuch	Acryl, optional Acryl All Weather, Starlight Blue, Soltis 92, Screen, Twilight Pearl
Montage	Montage außenliegend Montage über Halter in verschiedenen Abständen möglich



Wintergarten-Markise Climara W9

Durchdachte Funktionalität

In Ihrem Wintergarten erleben Sie echtes „Draußen-Feeling“ – perfekt geschützt vor unangenehmen Witterungseinflüssen. Die funktional ausgereifte Climara W9 lässt sich besonders einfach unter Glas montieren.

Brillante Extras

- / Volant-Rollo mit Kurbel
- / Bedienung mittels WMS Sender

Ihre Vorteile

- / Ausgereifte und bewährte Gegenzugtechnik
- / Vereinfachte Montage
- / Großflächige innenliegende Verschattung

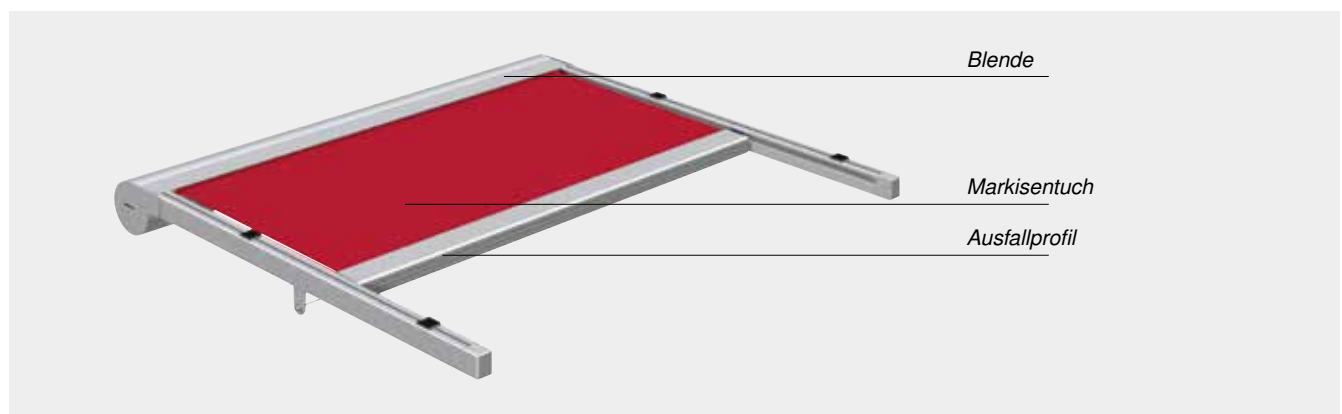

Max. Breite	6.000 mm
Max. Länge	6.000 mm
Max. Fläche	30 m ²
Antrieb	Motor, optional: WMS Funkmotor
Farbe	Pulverbeschichtet gem. WAREMA Farbwelt
Markisentuch	Acryl, optional Starlight Blue, Soltis 92, Twilight Pearl
Montage	Montage unter Glas bzw. innenliegend Montage über Halter in verschiedenen Abständen möglich



Wintergarten-Markise Climara W19

Idealer Schutz

Einfach zurücklehnen und genießen. Nutzen Sie Ihren Wintergarten als Ihren persönlichen Rückzugsort zum Entspannen, und statten ihn mit der Climara W19 aus. Die langlebige Gegenzugtechnik wird zusätzlich durch einen Bürstenkeder geschützt und ist so noch verlässlicher als zuvor.

Brillante Extras

- / Bedienung mittels WMS Sender
- / Laufrichtung auch „von unten nach oben“ möglich

Ihre Vorteile

- / Außenliegende windstabile Verschattung
- / Langlebige und bewährte Gegenzugtechnik in neuem Design
- / Perfekte Kombination mit der Climara D3

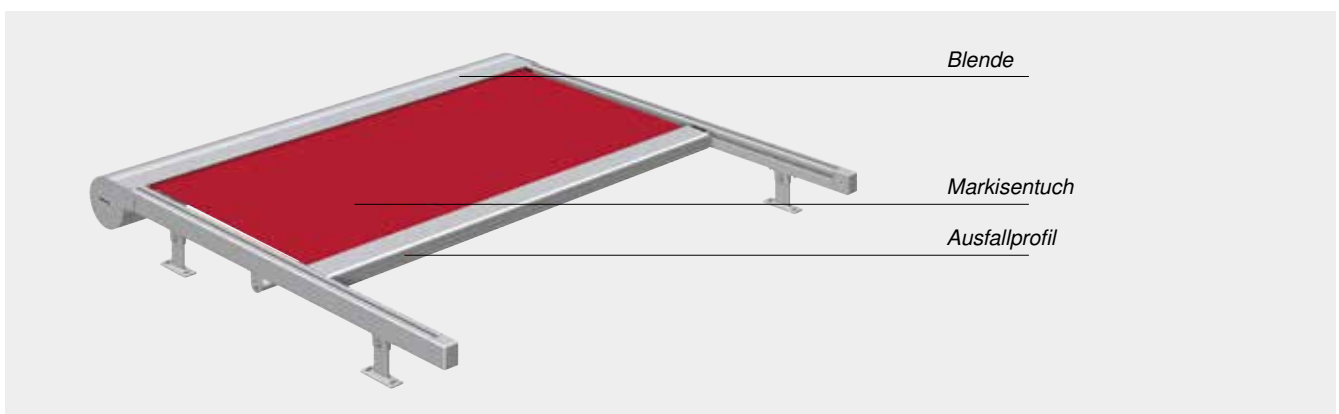

Max. Breite	6.000 mm
Max. Länge	6.000 mm
Max. Fläche	30 m ²
Antrieb	Motor, optional: WMS Funkmotor
Farbe	Pulverbeschichtet gem. WAREMA Farbwelt
Markisentuch	Acryl, optional Starlight Blue, Soltis 92, Twilight Pearl
Montage	Montage über Glas, außenliegend über Halter in verschiedenen Abständen



Wintergarten-Markise Climara W7

Dezenter Allrounder

Mit Climara Markisen genießen Sie 365 Tage im Jahr Ihr persönliches „Draußen-Gefühl“ – perfekt geschützt im eigenen Zuhause. Dank der Direktmontage auf dem Wintergartenprofil integriert sich die Variante Climara W7 besonders unauffällig.

Ihre Vorteile

- / Unauffällige Befestigung durch Direktmontage der Führungsschienen auf dem Wintergartenprofil
- / Perfekter Sonnenschutz für individuell gestaltete Wintergärten
- / Seitlicher Überstand des Markisentuches über die Führungsschienen ermöglicht auch bei abgewalmten oder abgeschrägten Wintergärten eine optimale Verschattung
- / Optimale Tuchspannung durch Gasdruckfedern in den Führungsschienen

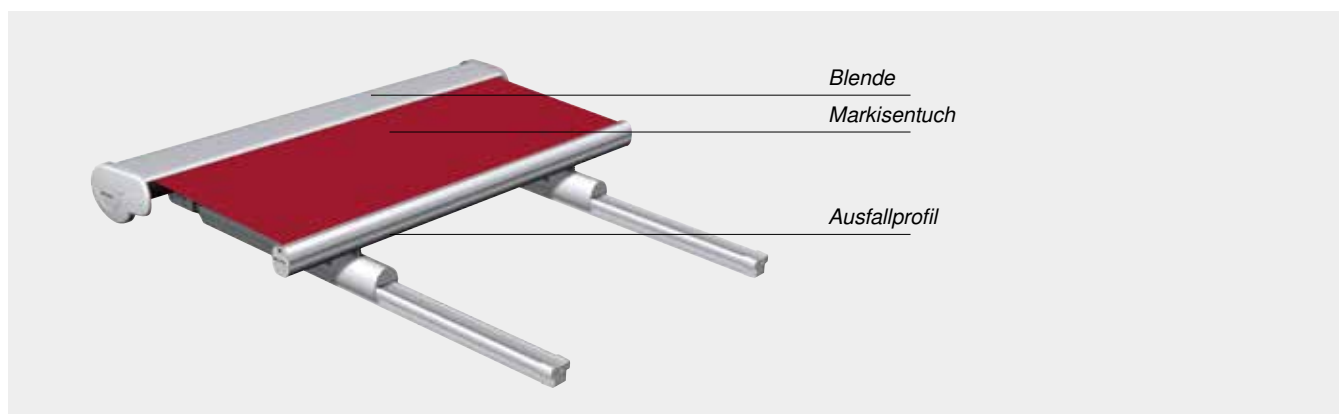

Blende

Markisentuch

Ausfallprofil

Max. Breite	6.000 mm
Max. Länge	4.500 mm
Max. Fläche	24 m ²
Antrieb	Motor
Farbe	Pulverbeschichtet gem. WAREMA Farbwelt
Markisentuch	Acryl, optional Acryl All Weather, Starlight Blue, Soltis 92
Montage	Montage außenliegend, Montage direkt auf die Wintergarten-Profile



Wintergarten-Markise Climara D3

Individualität bis ins Detail

Sie legen bei Ihrem Wintergarten größten Wert auf Individualität? Wir bieten Ihnen für nahezu jede Anforderung die maßgeschneiderte Lösung. Die Climara D3 eignet sich perfekt zur Verschattung von dreieckigen Fenstern. Gestalten Sie sich einen lebendigen Raum zum Wohlfühlen.

Ihre Vorteile

- / Vielseitige Gestaltungsmöglichkeiten
- / Bewährte Technik für lange Freude an Ihrer Markise
- / Perfekte Kombination mit der WAREMA Wintergarten-Markise W19
- / Flexibel einsetzbar bei trapezförmigen oder dreieckigen Glasflächen

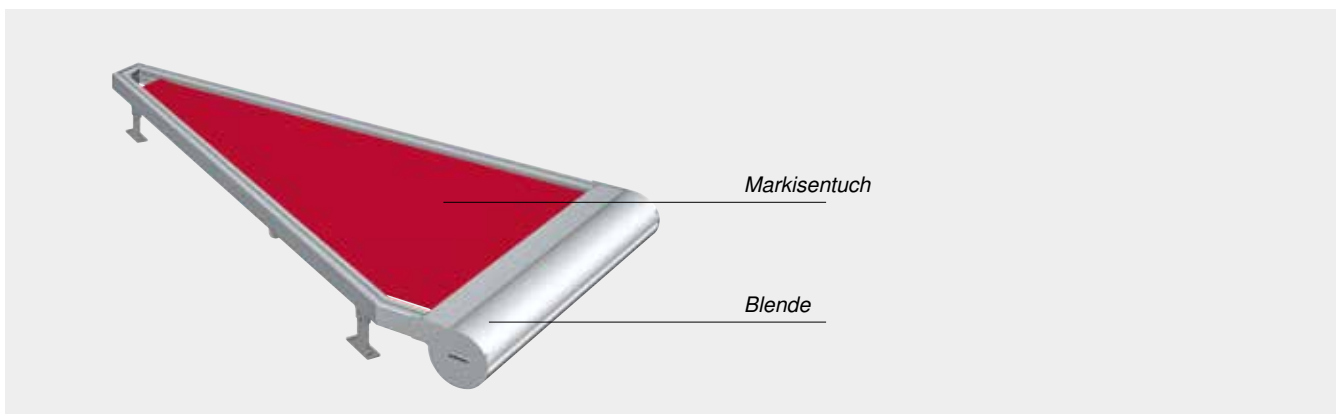

Max. Breite	4.000 mm
Max. Länge	5.000 mm
Max. Fläche	10 m ²
Antrieb	Motor, optional: WMS Funkmotor
Farbe	Pulverbeschichtet gem. WAREMA Farbwelt
Markisentuch	Acryl, optional Starlight Blue, Soltis 92, Twilight Pearl
Montage	Montage außenliegend, Montage über Halter in verschiedenen Abständen möglich

Ausstattungs-Extras

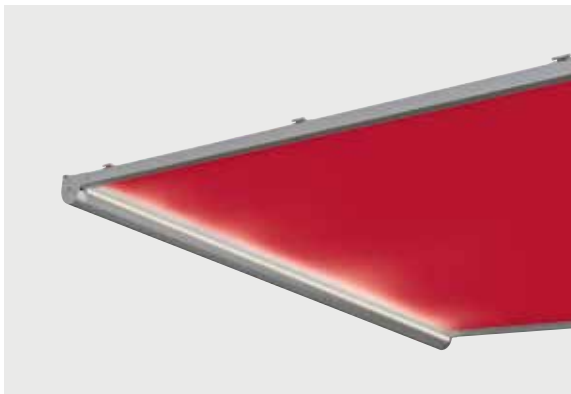

LED-Stripe Lichtschiene

- / Schalten und Dimmen in Stufen mit WMS Dimmer (LED) und WMS Sender
- / Nur für Climara W10 erhältlich
- / Passend zur W10 mit eckiger Blendenform auch mit eckigem LED-Lichtschiene-Profil



Integrierte Beleuchtung

- / LED-Stripes in den Führungsschienen
- / Schalten und Dimmen in Stufen mit WMS Dimmer (LED) und WMS Sender
- / Für Climara W10 erhältlich

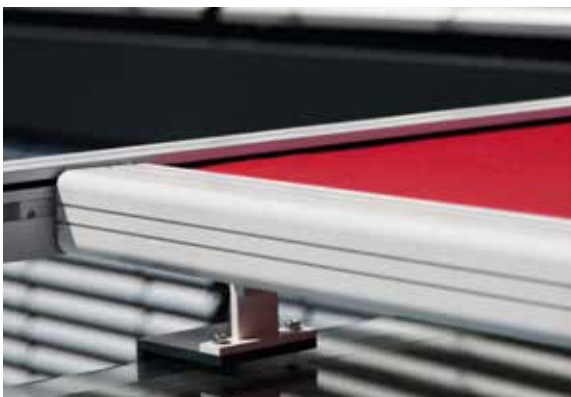

secudrive®

- / Straffe Führung des Behangs
- / Bietet Windstabilität
- / Verhindert seitliche Lichtspalte
- / Für Climara W10 und W20 erhältlich
- / Optional WMS Sensorik für secudrive®-Anlagen Climara W20



Volant-Rollo

- / Senkrecht absenkbares Volant-Rollo
- / Per Kurbel oder Motor bedienbar
- / Komfortable Bedienung des Volant-Rollos mit akkubetriebenen Motor und WMS Steuerung (nur W10)
- / Nur für Climara W9 und W10 erhältlich



Intelligente WMS Sensorik

- / Schutz vor Unwetterschäden: Die Wind- und Regenüberwachung bewahrt die Markise vor Beschädigung durch extreme Wettereinflüsse.
- / Kein Aufheizen des Wintergartens: Mit den übermittelten Helligkeitswerten fährt die Sonnenautomatik Markisen rechtzeitig aus – auch wenn niemand zuhause ist.
- / Die WMS Sensorik wird unauffällig auf der Führungsschiene montiert.

Unsere Empfehlung

Steuern Sie Ihre Climara Wintergarten-Markise per Tablet, Smartphone oder Sprachsteuerung. Bequem von der Terrasse, aus dem Büro oder dem Urlaub – WMS WebControl pro erlaubt von überall auf der Welt den direkten Zugriff auf den intelligenten Sonnenschutz.

www.warema.de/webcontrol

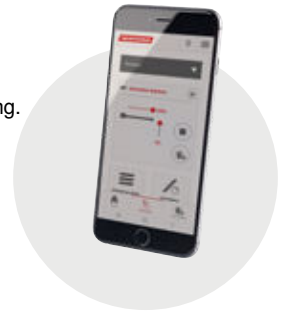

Der WMS Handsender basic passt ideal zu unseren Wintergarten-Markisen - Komfortable Bedienung auf Knopfdruck.



Sie können Ihre Climara Wintergarten-Markise mit einer WMS Wetterstation plus kombinieren. Damit fahren Ihre Sonnenschutzprodukte vollautomatisch bei Wind oder Niederschlag ein und können sich bei Sonneneinstrahlung selbstständig öffnen.



WAREMA Produkte stehen für **Langlebigkeit, Funktionalität** und **hohe Qualität**. Und das stellen wir mit der am Markt einzigartigen **kostenfreien 5-Jahres-Herstellergarantie** gerne unter Beweis.



Profitieren Sie und Ihre Kunden von der **staatlichen Förderung** von außenliegenden Sonnenschutz. Alle wichtigen Infos für Sie zusammengefasst unter www.warema.de/foerderung

Sonea Sonnensegel

Ästhetische Leichtigkeit





Sie möchten Ihren persönlichen Schattenplatz im Freien gestalten und dabei auf ästhetische Leichtigkeit und höchsten Komfort nicht verzichten?

Verwirklichen Sie Ihre Sommerträume mit unseren eleganten Sonea Sonnensegeln und verwandeln Sie Ihren Garten oder Ihre Terrasse in eine einzigartige Wohlfühloase. Unsere stilvollen Verschattungslösungen bieten Ihnen grenzenlose Gestaltungsvielfalt und maximalen Komfort. Für ein deutliches Mehr an Lebensqualität.

Genießen Sie die Sonnenseite des Lebens – mit WAREMA.



Sonnensegel Sonea S40

Flexibles Schattenplätzchen

Gönnen Sie sich Urlaub in Ihrem Garten. Unser leichtes Sonnensegel begeistert durch die charakteristische quadratische Tuchform und bietet eine perfekte Kombination von modernem Design und hochwertiger Verschattung – ganz gleich, ob freistehend oder an der Wand montiert. Die Kurbelbedienung ermöglicht ein einfaches Ein- und Ausfahren – ohne Stromversorgung und Verlegen von Kabeln.

Ihre Vorteile

- / Stilvolle Ästhetik und höchster Komfort
- / Sichere und komfortable Bedienung
- / Leichtes Ein- und Ausfahren des Segels dank praktischer Einpunkt-Bedienung mit Kurbelantrieb
- / Optionale Höhenverstellung zur Absenkung des Tuchs bietet Schutz bei tiefstehender Sonne
- / Klare Linienführung und besondere Stabilität durch Seilumlenkung (schwarz)

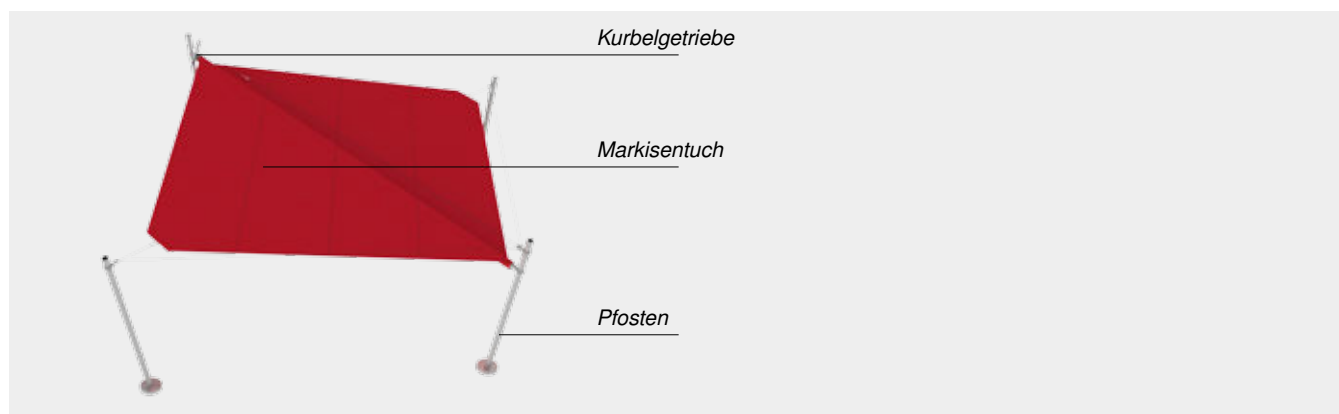

Max. Breite	9.000 mm
Max. Auszug je Seite	4.500 mm
Antrieb	Kurbel
Farbe	Pulverbeschichtet gem. WAREMA Farbwelt oder in Edelstahloptik W4923, optional Pfosten in Edelstahl-Ausführung
Markisentuch	Acryl-Stoff, uni



Sonnensegel Sonea S50

Verschattung in Bestform

Verwirklichen Sie Ihre Sommerträume zu Hause. Das luftig-elegante Sonnensegel überzeugt durch Stabilität, eine komfortable Kurbelbedienung und den strahlenförmigen Tuchzuschnitt – ein außergewöhnliches Designelement und echter Blickfang. Für das gewisse Etwas an der Hauswand oder im Garten.

Ihre Vorteile

- / Tücher in Dreiecksform mit symmetrischem oder asymmetrischem Tuch
- / Flexible Befestigung auch an der Hauswand möglich
- / Stabile Pfosten für Freiflächen, pulverbeschichtet gemäß WAREMA Farbwelt oder in Edelstahloptik W4923, optional in Edelstahl-Ausführung
- / Optionale Höhenverstellung zur Absenkung des Tuchs bietet Schutz bei tiefstehender Sonne
- / Ideal für die Verschattung von großen Flächen
- / Klare Linienführung und besondere Stabilität durch Seilumlenkung (schwarz)

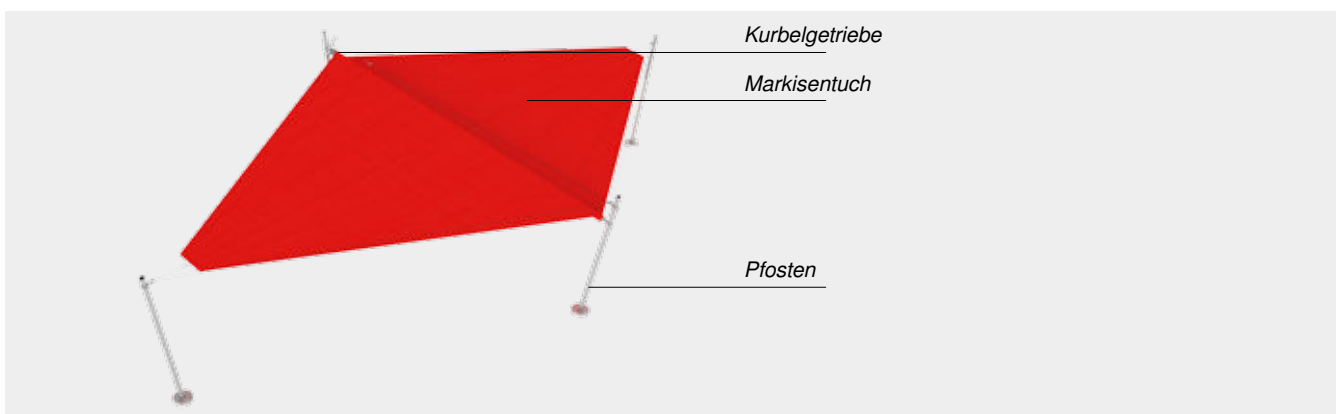

Max. Breite	9.000 mm
Max. Auszug je Seite	6.500 mm
Antrieb	Kurbel
Farbe	Pulverbeschichtet gem. WAREMA Farbwelt oder in Edelstahloptik W4923, optional Pfosten in Edelstahl-Ausführung
Markisentuch	Acryl-Stoff, uni



Sonnensegel Sonea S70

Stilvolles Design-Highlight



reddot winner 2021

Schöner Relaxen mit Sonnenschutz: Das kompakte Sonnensegel überzeugt durch eine leichte und moderne Optik, vielfältige Gestaltungsoptionen sowie durchdachte Details. Zum Beispiel sind technische Komponenten wie der Motor komplett unsichtbar in der Tuchwelle versteckt. Ein besonderer Eyecatcher für Garten und Terrasse.

Ihre Vorteile

- / Tücher in Dreiecksform mit symmetrischem oder asymmetrischem Tuch
- / Außergewöhnliches Design für Garten und Terrasse
- / Optionale Höhenverstellung zur Absenkung des Tuchs bietet Schutz bei tiefstehender Sonne
- / Pfosten wahlweise pulverbeschichtet gemäß WAREMA Farbwelt oder in Edelstahloptik W4923, optional in Edelstahl-Ausführung erhältlich
- / Wandanbindung möglich
- / WMS Wetterstation für ein automatisches Einfahren des Tuchs bei Wetterumschwung
- / Klare Linienführung und besondere Stabilität durch Seilumlenkung (schwarz)

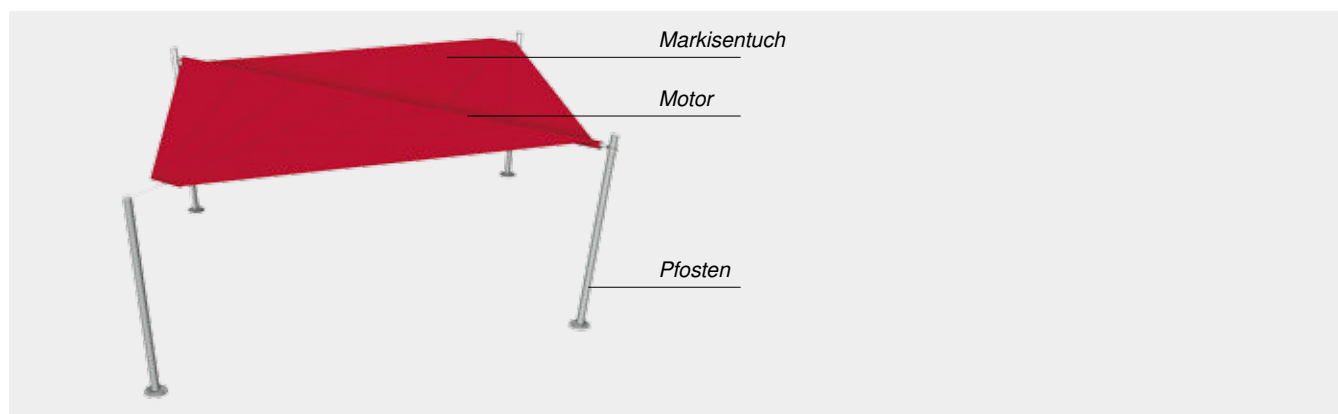

Max. Breite	9.000 mm
Max. Auszug je Seite	6.500 mm
Antrieb	Motor mit WMS Zwischenstecker
Farbe	Pulverbeschichtet gem. WAREMA Farbwelt oder in Edelstahloptik W4923, optional Pfosten in Edelstahl-Ausführung
Markisentuch	Acryl-Stoff, uni

Für trendige Markisen



Schutzhülle

- / Schutzhülle für Sonea S70, S50 und S40
- / Sicher vor Feuchtigkeit, Regen und Schnee. So behält das Tuch seinen ursprünglichen Glanz und ist auch nach dem Winter noch strahlend schön



Höhenverstellung

- / Durch die optionale Höhenverstellung kann das Tuch abgesenkt werden und bietet Schutz bei tiefstehender Sonne
- / Einfache manuelle Bedienung
- / Optimal auf Terrassen mit westlicher Ausrichtung



WMS Funksteuerung

- / Tuch fährt bei Wind automatisch ein
- / Bequeme Bedienung mittels WMS Handsender oder per Smartphone via WMS WebControl pro
- / Nur für Sonea S70 erhältlich

WAREMA Produkte stehen für **Langlebigkeit, Funktionalität und hohe Qualität**. Und das stellen wir mit der am Markt einzigartigen **kostenfreien 5-Jahres-Herstellergarantie** gerne unter Beweis.



Insektenschutz

Ungestörtes Wohlfühlen





Sie möchten die laue Sommerluft ganz entspannt in Ihrem Haus genießen?
Dann halten Sie Störenfriede wie Mücken, Wespen oder auch Pollen einfach draußen. Mit unseren innovativen Insekten- und Pollenschutzlösungen können Sie jederzeit beruhigt aufatmen. Ob für Fenster, Terrassentür oder integriert im Sonnenschutz: Die eleganten und äußerst stabilen Systeme eignen sich für jede Anwendung und sind auch in Sonderformen erhältlich. Spezielle Gewebe-Varianten sichern nach Wunsch eine perfekte Durchsicht oder auch den zuverlässigen Schutz vor Pollen.
Für mehr Spaß am Sommer und ein Plus an Lebensqualität – mit WAREMA Insekten- und Pollenschutz.



Insektenschutz-Rollo

Flexibler Schutz vor Insekten

Unter stickigen Dachschrägen ist ein kühlendes Lüftchen jederzeit willkommen - im Gegensatz zu stechenden Plagegeistern, denen schon ein kleiner Fensterspalt ausreicht. Das festmontierte Insektenschutz-Rollo bietet für diesen Einsatzzweck die ideale Lösung. Das Insektenschutz-Rollo kann sowohl senkrecht an herkömmlichen Fenster und Türen sowie an Dachschrägen eingesetzt werden.

Ihre Vorteile

- / Fest montiert und dadurch jederzeit einsetzbar
- / Soft-Raise-Funktion für sanftes und kontrolliertes Hochfahren des Rollos
- / Leichtes Schließen durch Einrasten im Labyrinthverschluss
- / Windstabilität durch seitliche Fixierung der Gaze mittels Bürstenkeder in den Führungsschienen

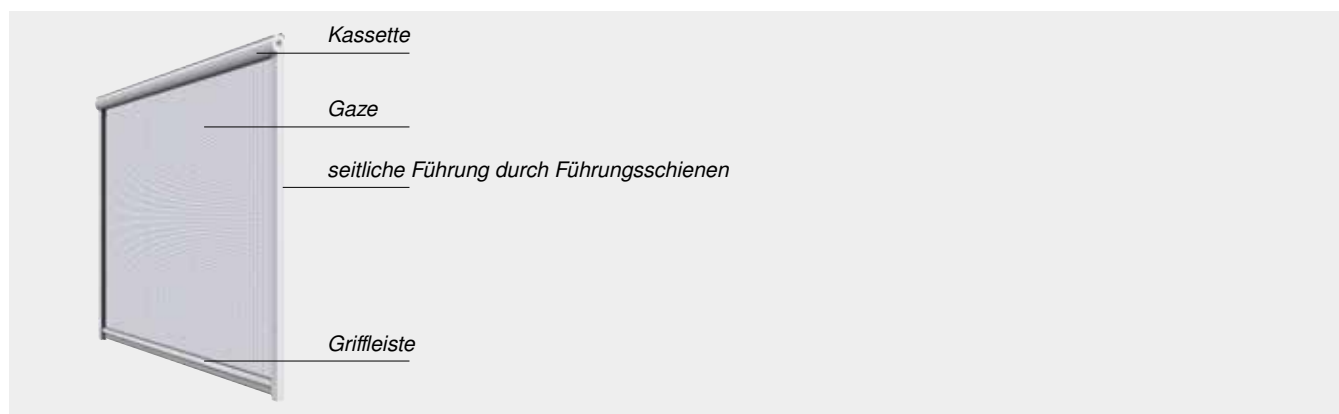

Max. Breite/Höhe	2.000 mm/2.400 mm
Max. Fläche	4,8 m ²
Bedienung	Manuell durch Griffleiste, Antrieb durch integrierte Federwelle
Gaze	WAREMA VisionAir-Gaze
Kassette und Führungsschienen	Aluminium, stranggepresst, Oberfläche pulverbeschichtet
Anwendungsbereiche	Senkrechte Fenster und Türen, (Dach-)Schrägen und Wohndachfenster
Montage	In der Laibung, für alle Fensterrahmen geeignet, bei Montage auf Fensterrahmen nur für flächenbündige oder flächenversetzte Fenster ohne überstehende Wetterschenkel



Insektenschutz-Festrahmen

Zweckvolle Ganzjahreslösung

Lüften Sie auch an warmen Sommerabenden ausgiebig und freuen Sie sich auf einen erholsamen Schlaf ohne lästige Mücken oder Nachtfalter. Der stabile und fest montierte Insektenschutz-Festrahmen passt sich mit seiner dezenten Optik an jedes Fenster an. Der optionale Bürsteneder schließt letzte Schlupflöcher.

Ihre Vorteile

- / Für verschiedenste Fenster (auch mit schrägen Fensterbänken)
- / Für den Einsatz in Schrägbereichen wie z. B. an Dachfenstern
- / Fest montiert und dadurch sehr stabil
- / Zum Nachrüsten geeignet
- / Eckige und runde Sonderformen sind möglich (typenabhängig)
- / Ausrichtung der Gaze nach innen möglich (typenabhängig)

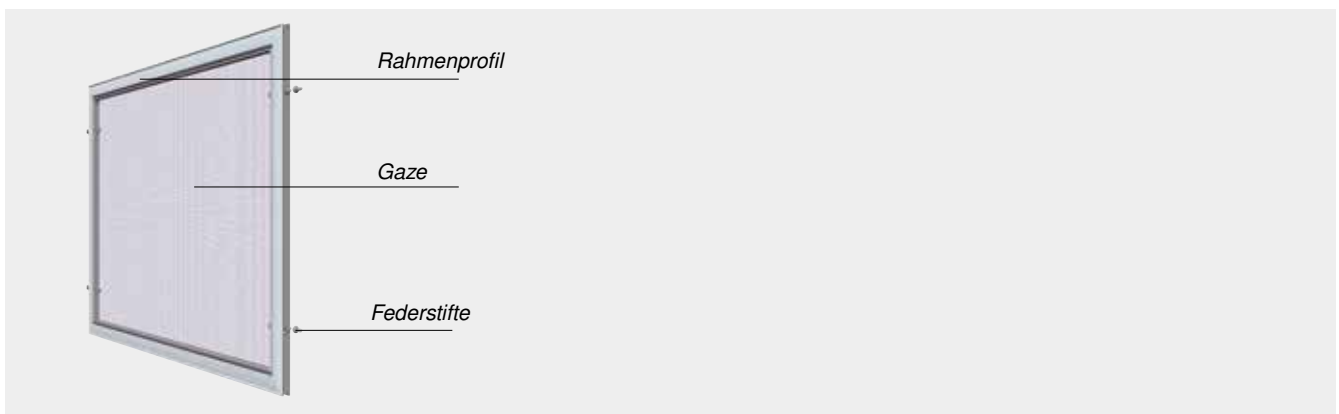

Max. Breite/Höhe/max. Fläche	3.000 mm/3.000 mm/4,5 m ²
Bedienung	Fest montiert am Fenster
Gaze	WAREMA VisionAir-Gaze, WAREMA VisionAir Pollenschutz-Gaze, WAREMA VisionAir Feinstaub-Gaze, verschleißfeste Gaze, Edelstahl-Gaze
Rahmenprofil	Aluminium, stranggepresst, Oberfläche pulverbeschichtet
Anwendungsbereiche	Für Fenster, die nur zum Lüften geöffnet werden, Fenster in Sonderform
Montage	Fest verschraubt auf der Laibung, mit Federstiften in seitlichen Befestigungsbohrungen, zum Einhängen mittels korrigierbaren oder federnden Winkellaschen an flächenbündigen und flächenversetzten Fenstern (ohne bauseitige Montage)



Insektenschutz-Drehtür

Zuverlässiger Schutz

Insekten- und Pollenschutz für Terrassen- und Balkontüren garantiert Genuss ohne Einschränkung. Bei der Insektenschutz-Drehtür dichtet der Magnetverschluss zuverlässig ab, das Trittprofil schützt zusätzlich die Gaze im unteren Bereich.

Ihre Vorteile

- / Schließt zuverlässig und dicht durch Magnetverschluss und integrierte Schließhilfe
- / Trittprofil im unteren Bereich schützt die Gaze
- / Quersprosse mit integrierter Griffleiste zur Stabilisierung
- / Flexible Bedienung von innen oder außen
- / Kleintierschleuse integrierbar



Max. Breite/ Höhe/Fläche	1.300 mm pro Flügel / 2.500 mm pro Tür-Flügel; 1800 mm pro Fenster-Flügel / 2,5 m ² pro Flügel
Bedienung	Bedienung durch Griffleiste. Schließen durch integrierte Schließhilfe und Magnetverschluss
Gaze	WAREMA VisionAir-Gaze, WAREMA VisionAir Pollenschutz-Gaze, WAREMA VisionAir Feinstaub-Gaze, verschleißfeste Gaze, Edelstahl-Gaze
Rahmenprofil	Aluminium, stranggepresst, Oberfläche pulverbeschichtet
Ausführungen	Ein- oder zweiflügelig
Anwendungsbereiche	Durchgänge zu Balkon oder Terrasse, häufig zu öffnende Fenster und Türen, ein- oder zweiflügelige Fenster und Türen, Sonderformen, für schräge Türaustritte bzw. Fensterbänke
Montage	Mit dreiseitigem oder umlaufendem Montagerahmen, ohne Montagerahmen auf Fenster oder Türrahmen



Insektenschutz-Schiebetür

Platzsparende Lösung

Ob draußen oder drinnen: Freuen Sie sich auf eine entspannte Sommerzeit - durchgängig sicher vor ungeliebten „Störenfriedern“. Die Insektenschutz-Schiebetür gleitet besonders platzsparend an der Wand entlang und ist als ein- oder zweiflügelige Ausführung für große Glasflächen erhältlich.

Ihre Vorteile

- / Ideal für große Flächen
- / Flexible Bedienung von innen oder außen durch Griffmulde auf Innen- und Außenseite
- / Komfortable Lösung mit geringem Platzbedarf

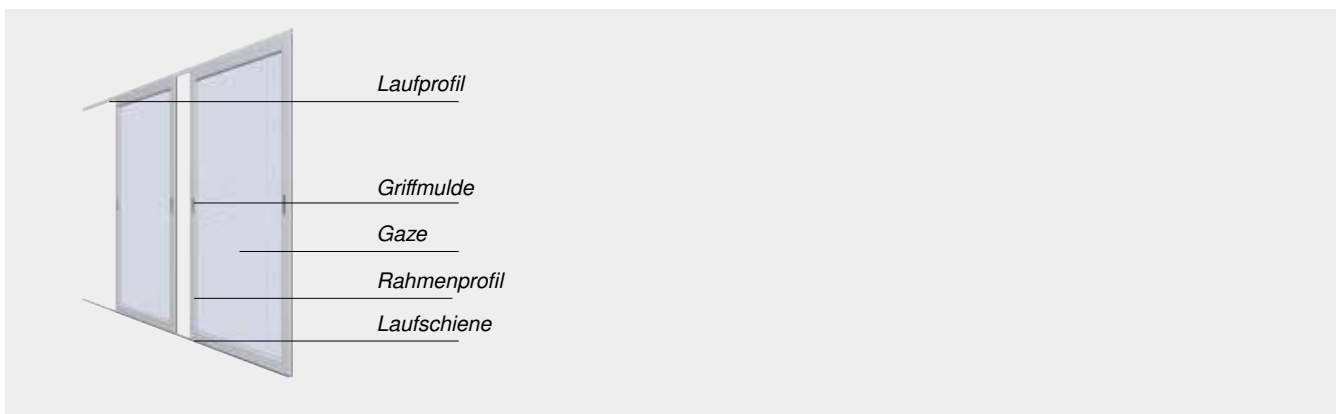

Max. Breite/ Höhe/Fläche	2.100 mm pro Flügel / 3.000 mm pro Flügel / 6 m ² pro Flügel
Bedienung	Manuelles Verschieben der Rahmen
Gaze	WAREMA VisionAir-Gaze, WAREMA VisionAir Pollenschutz-Gaze, WAREMA VisionAir Feinstaub-Gaze, verschleißfeste Gaze, Edelstahl-Gaze
Rahmenprofil	Aluminium, stranggepresst, Oberfläche pulverbeschichtet
Ausführungen	Ein- oder zweiflügelig
Anwendungsbereiche	Durchgänge zu Wintergarten, Terrasse, Balkon oder Glasfassadenbereiche, ein- oder zweiflügelige Fenster oder Türen
Montage	Mit umlaufendem Montagerahmen auf oder in der Laibung, in Schienen, geführt mittels Boden-, Wand- oder U-Profilen, direkt auf der Wand oder in einer Nische



Insektenschutz-Plissee

Wirkungsvoll auf kleinstem Raum

Auch mit kleinen Balkonen oder Terrassen können Sie sich wirksam vor lästigen Insekten schützen. Das Insektenschutz-Plissee lässt sich quer verschieben und verschwindet platzsparend im Rahmen.

Ihre Vorteile

- / Quer verschiebbares Insektenschutz-Plissee schiebt sich platzsparend in den Rahmen
- / Flexible Bedienung von innen oder außen durch integrierte Griffleiste
- / Bedienbarkeit auf jeder Höhe

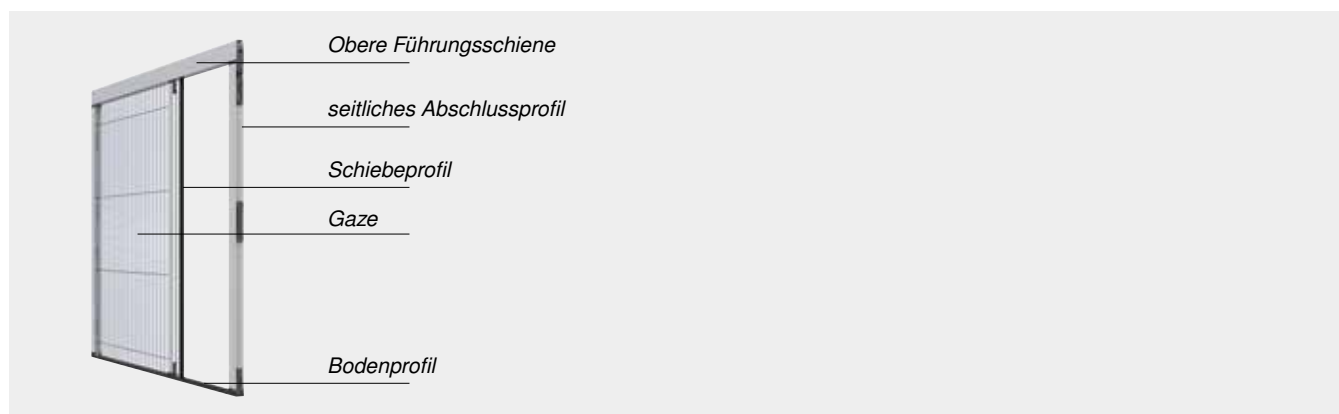

Max. Breite	2.200 mm
Max. Höhe	2.600 mm
Max. Fläche	5,7 m ²
Bedienung	Manuelles Verschieben des Insektenschutz-Plissees
Gaze	Plissiert
Aluminiumteile	Stranggepresst, Oberfläche pulverbeschichtet
Anwendungsbereiche	In der Laibung, auf ebenem Untergrund



Insektenschutz-Pendeltür

Durchgängig sicher

Insekten- und Pollenschutz von WAREMA bietet komfortable Bedienung und wirkungsvollen Schutz in einem. Die Insektenschutz-Pendeltür ist bequem zu bedienen - auch wenn keine Hand frei ist. Sie schwingt sich automatisch wieder in die Ausgangsposition ein.

Ihre Vorteile

- / Schließt zuverlässig und dicht
- / Quersprosse mit integrierter Griffleiste zur Stabilisierung
- / Flexible Bedienung von innen oder außen
- / Automatischer Schließmechanismus durch Schwingen der Tür



Max. Breite/Höhe	1.300 mm/2.500 mm
Max. Fläche	2,5 m ²
Bedienung	Bedienung durch Griffleiste, Pendeltür schwingt automatisch wieder in die Ausgangsposition
Rahmenprofil	Aluminium, stranggepresst, Oberfläche pulverbeschichtet
Ausführungen	Einflügelig
Anwendungsbereiche	Durchgänge zu Balkon oder Terrasse, häufig zu öffnende Fenster und Türen
Montage	Mit dreiseitigem oder umlaufendem Montagerahmen



Insektenschutz-Seitenrollo GrandSlide

Für besonders große Flächen

Das Insektenschutz-Seitenrollo GrandSlide eignet sich speziell für große Flächen und passt sich an die Öffnung an. Es lässt sich waagrecht mit der Griffleiste in eine beliebige Position verschieben. Wenn es nicht benötigt wird, verschwindet es unauffällig in der seitlichen Kassette aus Aluminium. Das Seitenrollo kann entweder außenliegend oder innenliegend angebracht werden.

Ihre Vorteile

- / Für besonders große Glasfronten wie moderne Hebe-Schiebe-Anlagen
- / Leicht zu bedienen und flexibel verstellbar
- / Verschwindet unauffällig in der Kassette
- / Freier, aber geschützter Ausblick dank WAREMA VisionAir Maxi-Gaze

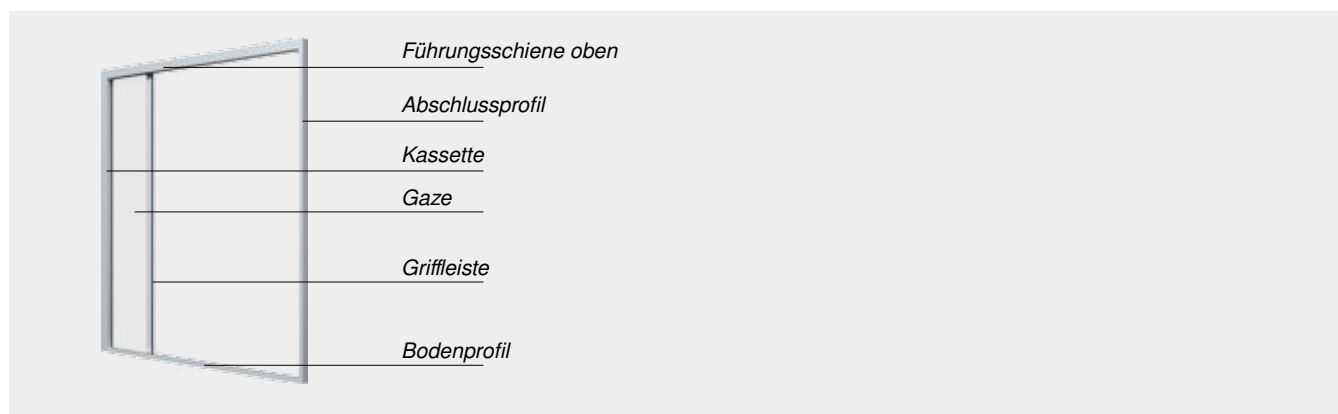

Max. Breite/Höhe	2.500 mm bzw. 5.000 mm bei zweiflügeligen Anlagen / 2.800 mm
Max. Fläche	7 m ² bzw. 14 m ² bei zweiflügeligen Anlagen
Bedienung	Manuell durch Griffleiste
Gaze	WAREMA VisionAir Maxi-Gaze
Aluminiumteile	Stranggepresst, Oberfläche pulverbeschichtet
Anwendungsbereiche	Großflächige Hebe-Schiebe-Anlagen, an der Innenseite bei Glas-Faltwänden, bei zweiflügeligen Anlagen ohne Mittelposten
Montage	Innen oder außen





Insektenschutz Gazen

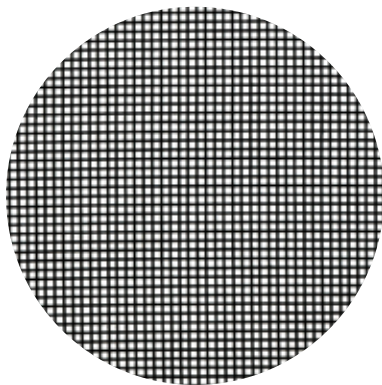

Neu: WAREMA VisionAir Maxi-Gaze

- / Reißfestes und korrosionsbeständiges Gewebe
- / Gute Durchsicht und effektive Luftzirkulation
- / Serienmäßig bei Insektenschutz-Seitenrollo GrandSlide
- / Farbe: Schwarz

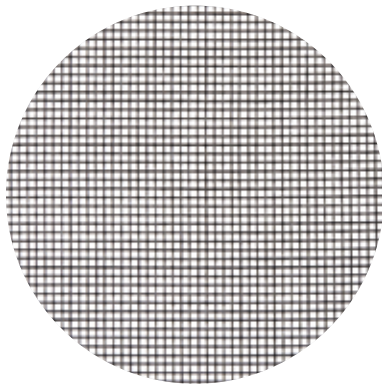
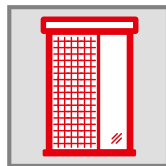

WAREMA VisionAir-Gaze

- / Hochtransparentes, reißfestes Gewebe
- / Nahezu unsichtbar
- / Brillante Durchsicht und hervorragende Luftzirkulation
- / Farbe: Schwarz

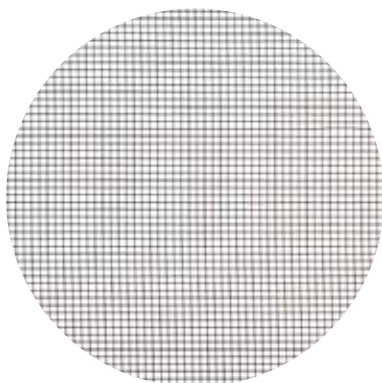

WAREMA VisionAir Pollenschutz-Gaze

- / Effektiver Schutz vor Pollen
- / Farbe: Schwarz



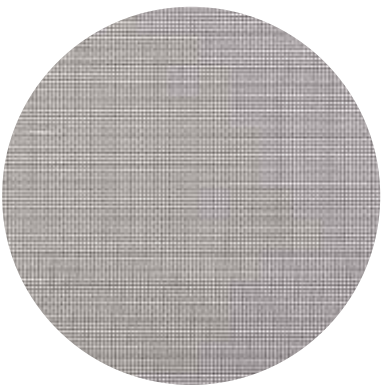

WAREMA VisionAir Feinstaub-Gaze

- / Hochtransparentes, reißfestes Gewebe
- / Effektiver Schutz vor Insekten, Pollen und Feinstaub
- / Farbe: Schwarz

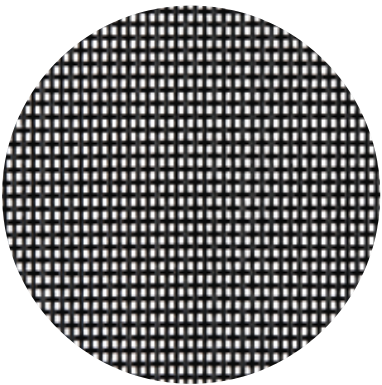

Verschleißfeste Gaze

- / Strapazierfähige Gaze aus Polyestergewebe
- / Für starke Beanspruchung z. B. durch Haustiere
- / Farbe: Schwarz

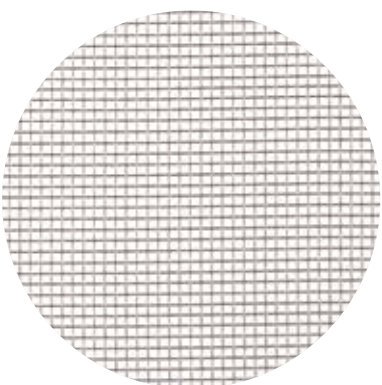

Hochwertige Edelstahl-Gaze

- / Für besondere Beanspruchung geeignet (z. B. durch Kratzen von Haustieren)
- / Strapazier- und verschleißfest



Für trendige Markisen



Mehr Komfort

WAREMA hat auch für Ihre Anforderung die ideale Steuerung für Ihr Outdoor Living Produkt – auch ideal zum Nachrüsten. Für die komfortable Bedienung des Sonnenschutzes via App und cleverer Sprachsteuerung steht Ihnen WMS WebControl pro zur Verfügung. Mit der WMS Wetterstation plus erhalten Sie maximale Sicherheit und Komfort mithilfe der automatischen Steuerung abhängig von Sonne, Wind und Regen.



Volant-Rollo mit Motor, Akku und WMS Komfort-Steuerung

Mithilfe der WMS Komfort-Steuerung lassen sich Markise und Volant-Rollo bequem auf einem Kanal bedienen. So können Sie mit einem doppelten Tastendruck Hoch erst den Volant-Rollo und anschließend automatisch die Markise einfahren. Der Volant-Rollo wird – abhängig vom Markisentyp – zuverlässig über einen Akku versorgt und mit WMS angesteuert.



WMS Sensorik für secudrive® Anlagen

Bei Wind bietet die WMS Sensorik für Climara Wintergarten- und Perea Pergola-Markisen einen zuverlässigen Schutz vor Beschädigung. Die WMS Sensorik ist direkt ab Werk auf der Führungsschiene integriert und perfekt auf den Markisentyp abgestimmt.

Über die beheizte Regensensorfläche wird Niederschlag zuverlässig erfasst und die Markise automatisch eingefahren, auch wenn Sie nicht zuhause sind. Zusätzlich erfasst der Sensor die aktuell gemessene Helligkeit direkt am Produkt und ermöglicht so eine präzise Sonnenautomatik.



Integrierte Steuerung

Unauffällig und perfekt integriert werden die WMS Komponenten bereits ab Werk eingebaut. Abhängig vom Markisentyp sind die Steuerungskomponenten direkt im Tragrohr oder komplett im Wellengehäuse integriert. Auf Wunsch werden die WMS Komponenten bereits im Werk vorprogrammiert und vor Ort mithilfe der Software WMS studio pro an Ihre Bedürfnisse angepasst.



Alles auf einen Blick

		Kassetten-Markisen					Gelenkarm-Markisen				Seiten-Markisen	Pergola-Markisen					
							halbge-schlossen	offen				390	P20	P40	P60	P70	P40 Weather Edition
		550	580	K50	K60	K70	H60	530	G60	700S	6500						
Merkmale/ Baugrenzwerte*	Max. Breite (mm)	4500	5500	5000	7000	7000	7000	6000	7000	5960	2500	6500	6500	6000	6000	6000	
	Max. Ausfall/Tiefe/Länge (mm)	2500	3000	3000	4000	4000	4000	3500	4000	3000	5000	6000	7000	5000	6000	5000	
	Neigung	5-40°	5-40°	5-35°	5-30°	5-35°	5-45°	0-90°	5-85°	5-20°	-	0-15°	0-45°	9-15°	7-20°	9-15°	
	Montage	außen		außen			außen	außen		Schacht	außen	außen					
	Kraftübertragung/Führung	Flexband			Segment, Kette, Stahlseil		Segment, Kette, Stahlseil	Flexband	Segment, Kette, Stahlseil		-	secudrive®			Gegenzug	secudrive®	
Bedienung		Kurbel, Motor, WMS Funkmotor			Motor, WMS Funkmotor	Kurbel, Motor, WMS Funkmotor			Motor, WMS Funkmotor	Griff	Motor, WMS Funkmotor			Motor	Motor, WMS Funkmotor		
Stoffqualitäten gemäß WAREMA Kollektion	Acryl	●	●	●	●	●	●	●	●	●	●	●	●	-	-	-	
	Acryl All Weather	○	○	○	○	○	○	○	○	○	○	○	○	-	-	-	
	Soltis 92	○	○	○	○	○	○	○	○	○	○	○	○	-	-	-	
	Twilight Pearl	○	○	○	○	○	○	○	○	○	○	○	○	-	-	-	
	Soltis W96	-	-	-	-	-	-	-	-	-	-	-	-	-	●	-	
	Sunworker Top	-	-	-	-	-	-	-	-	-	-	-	-	-	●	-	●
	Starlight Blue	○	○	○	○	○	○	○	○	○	○	○	○	-	-	-	
	Sunvas Perla FR	-	-	-	-	-	-	-	-	-	-	-	-	-	●	-	●
Standardfarben		3	3	3	Farben gem. WAREMA Farbwelt			3	Farben gem. WAREMA Farbwelt			Farben gem. WAREMA Farbwelt					
Ausstattung optional	WMS Windsensor	○	○	○	○	○	○	○	○	○	-	-	-	-	-	-	
	WMS Sensorik	-	-	-	-	-	-	-	-	-	-	○	○	-	-	-	
	Volant	○	○	-	○	-	●	●	●	-	-	-	-	-	-	-	
	Volant-Rollo	-	○	○	○	○	○	-	○	-	-	-	○	-	-	-	
	Tuchlager-schale	-	●	●	●	●	○	-	-	-	-	-	-	-	-	-	
	Wandanschlusssprofil mit Regendach	○	○	○	○	○	-	-	-	-	-	○	○	●	●	○	
	Schwenkgetriebe	-	-	-	-	-	○	-	○	-	-	-	-	-	-	-	
	LED-Stripe Lichtschiene	○	○	○	○	○	○	○	○	-	-	○	○	○	○	○	
	Integrierte Beleuchtung	-	○	○	○	○	○	-	○	-	-	○	○	○	-	○	
	Design Heizstrahler	○	○	○	○	○	○	○	○	○	○	○	○	○	○	○	
	Terrassengestell	○	○	○	○	○	○	○	○	-	-	○	○	○	○	○	
LB-Ausführung	-	-	-	-	-	○	○	○	-	-	-	-	-	-	-		
Extras optional		WMS Funksteuerung			WMS Komfort-Steuerung			Regendach Typ 530	WMS Komfort-Steuerung	versteckte Montage im Schacht	schräger Tuchverlauf, Stoffqualität Screen	-	WMS Komfort-Steuerung	Spannrahmen, Vorbau-Markisen mit easyZIP-Führung		-	

* stoffabhängig, Flächenbegrenzungen möglich ● serienmäßig ○ optional - nicht möglich

Wintergarten-Markisen						Sonnensegel		
W10	W20	W9	W19	W7	D3	S40	S50	S70
6500	6500	6000	6000	6000	4000	9000	9000	9000
6000	6000	6000	6000	4500	5000	4500	6500	6500
-	-	-	-	-	-	-	-	-
innen	außen	innen	außen	außen	außen	Freistehend oder Wandanbindung		
secudrive®	secudrive®	Gegenzug	Gegenzug	Gegenzug	Gegenzug	-	-	-
Motor, WMS Funkmotor	Motor, WMS Funkmotor	Motor, WMS Funkmotor	Motor, WMS Funkmotor	Motor	Motor, WMS Funkmotor	Kurbel		Motor mit WMS Zwischenstecker
●	●	●	●	●	●	●	●	●
○	○	○	○	○	○	○	○	○
○	○	○	○	○	○	-	-	-
○	○	○	○	-	○	-	-	-
-	-	-	-	-	-	-	-	-
-	-	-	-	-	-	-	-	-
○	○	○	○	○	○	-	-	-
-	-	-	-	-	-	-	-	-
Farben gem. WAREMA Farbwelt						Farben gem. WAREMA Farbwelt		
-	-	-	-	-	-	-	-	-
-	○	-	-	-	-	-	-	-
-	-	-	-	-	-	-	-	-
○	-	○	-	-	-	-	-	-
-	-	-	-	-	-	-	-	-
-	-	-	-	-	-	-	-	-
-	-	-	-	-	-	-	-	-
○	-	-	-	-	-	-	-	-
○	-	-	-	-	-	-	-	-
-	-	-	-	-	-	-	-	-
-	-	-	-	-	-	-	-	-
-	-	-	-	-	-	-	-	-
WMS Komfort-Steuerung, eckige Blendenform	eckige Blendenform	-	WMS Wetterstation	WMS Wetterstation	WMS Wetterstation	Höhenverstellung, Wandkonsolen Pfosten in Edelstahl		WMS Wetterstation Höhenverstellung, Wandkonsolen, Pfosten in Edelstahl

* stoffabhängig, Flächenbegrenzungen möglich ● serienmäßig ○ optional - nicht möglich



Alles auf einen Blick

		Dachsysteme				
		L50 View	L50 Tex	L50	L60	L70
Merkmale/ Baugrenzwerte*	Max. Breite (mm)	7000	4000	4500	4750	4500
	Max. Länge (mm)	4500	6000	6020	6330	6000
	Montage	Freistehend oder Wandanbindung				
	Lamellen	-	-	drehbar	drehbar	drehbar und verfahrbar
WMS Funkbedienung		○	●	●	●	●
LED-Beleuchtung Dachsysteme	In den Lamellen	-	-	○	○	-
	In den Sparren	○	-	-	-	-
	Rundum direkt/indirekt	-	○	○	○	○
	Rundum indirekt RGB	-	○	○	○	○
	An den Pfosten	○	○	○	-	-
	In den Pfosten	-	-	-	○	○
Standardfarben		Farben gem. WAREMA Farbwelt, Oberflächenqualität Feinstruktur				
Ausstattung optional	Zusätzlicher Pfosten	○	○	○	○	○
	Eingerückter Pfosten	-	○	○	○	○
	Glasschiebesysteme	○	○	○	○	○
	Schiebeelemente aus Alu/Holz	○	○	○	○	○
	easyZIP GranTex	○	○	○	-	-
	easyZIP integriert	-	-	-	○	○
	Wandanschlussprofil mit Regendach	-	-	○	○	○
	Eingerückte Wandkonsole für Free-Montage	-	-	-	○	○
	Design Heizstrahler	○	○	○	○	○
	Climara W10/W20	○	-	-	-	-
	Outdoor Steckdose	○	○	○	○	○
	Steuerung	WMS Wetterstation, WMS Handsender, WMS WebControl pro, KNX converter WMS				

* Flächenbegrenzungen möglich ● serienmäßig ○ optional - nicht möglich

Smart Home

Funksystem WMS



Mit den WAREMA Steuerungssystemen haben Sie immer die perfekten Smart Home Lösungen zur Hand – egal ob durch einfaches Nachrüsten, bei der Renovierung oder im Neubau. Denn: Komfort, Sicherheit und Energieeffizienz – das sind heute die Anforderungen an ein modernes Zuhause. Unsere bewährten Systeme made in Germany erfüllen zuverlässig diese Wünsche in Ihrem persönlichen Smart Home.

Das WMS Funksystem vereint modernste Technik und ästhetisches Design zu einer Funksteuerung für gehobene Ansprüche im privaten Zuhause. Bedienen Sie Ihren Sonnenschutz und über homee auch Geräte anderer Hersteller bequem per Wandsender, Handsender, App und Sprachsteuerung.

Finden Sie die ideale Lösung für Ihr Projekt: www.warema.de/smarthome





WMS Sender

- / Bedienung auf Knopfdruck mit WMS Hand- und Wand-sender
- / Steuerung per App, Sprachsteuerung mit Alexa und änderbare Automaten dank WMS WebControl pro
- / WMS und homee machen es möglich, das gesamte Zuhause (Sonnenschutz, Beleuchtung, Heizung und vieles mehr von verschiedenen Herstellern) mit nur einer App zu steuern



KNX converter WMS

- / Einbinden von WMS gesteuerten Outdoor Living Produkten z. B. Lamaxa in ein KNX System
- / Ideal für Nachrüstung und Erweiterung eines bestehenden KNX Systems ohne großen Installationsaufwand
- / Bedienung und Automatisierung mittels WMS Sender und Sensoren möglich



WMS Wetterstationen

- / Erfassen Helligkeit, Dämmerung, Windgeschwindigkeit und die WMS Wetterstation plus auch Regen
- / Ermöglicht individuelle Komfort- und Sicherheits-automatiken
- / Perfekt zum Nachrüsten geeignet ist die WMS Wetterstation eco - dank der Spannungsversorgung über Solarzelle.



Clevere Funktionen - für Ihr smartes Zuhause

- / Die Sonnenautomatik fährt die Outdoor Living Produkte in die passende Position und verhindert direkte Sonneneinstrahlung und Blendung.
- / Mit der Wind- und Regenüberwachung sind Markisen und Co. bei jedem Wetter vor Beschädigungen geschützt.

WAREMA Service

Wir sind für Sie da.

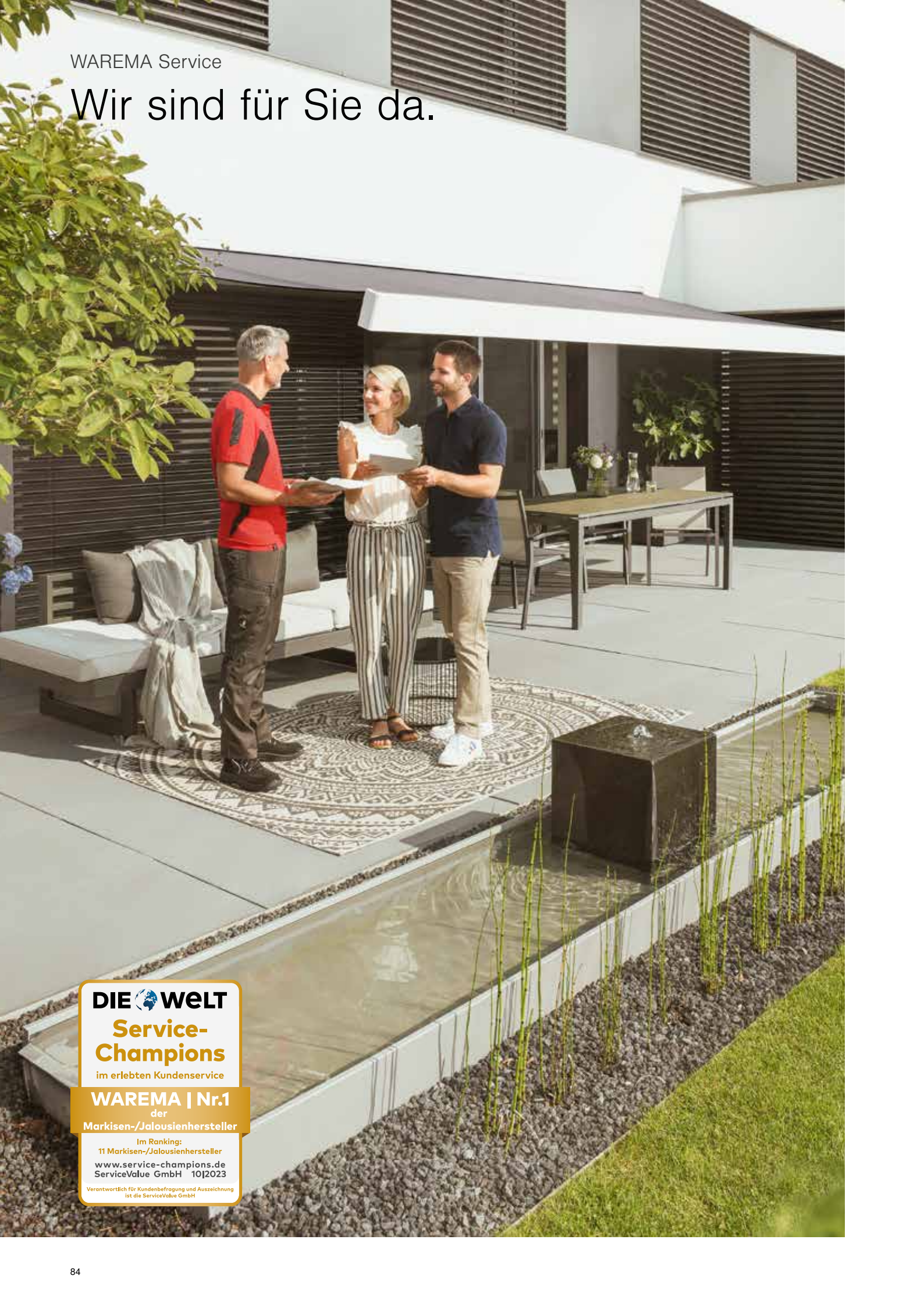

DIE WELT

**Service-
Champions**

im erlebten Kundenservice

WAREMA | Nr.1
der
Markisen-/Jalousienhersteller

Im Ranking:
11 Markisen-/Jalousienhersteller

www.service-champions.de
ServiceValue GmbH 10|2023

Verantwortlich für Kundenbefragung und Auszeichnung
ist die ServiceValue GmbH

Unsere WAREMA Sonnenschutzlösungen garantieren Ihnen höchste Produktqualität sowie ein Maximum an Sicherheit und Komfort. Damit Sie vor, während und auch nach dem Kauf immer bestens unterstützt werden, bieten wir Ihnen zahlreiche WAREMA Services – von persönlicher Beratung in einem Sunlight Experience Center oder durch Ihren Sonnenschutz-Fachpartner bis hin zu regelmäßigen Informationen rund um Neubau, Renovierung, Garten und die aktuellen Sonnenschutzrends. Mehr dazu finden Sie auch unter: www.warema.de/service.



Persönliche Beratung

Besuchen Sie uns in einem unserer Sunlight Experience Center oder wenden Sie sich direkt an Ihren Partner vor Ort, um ein Angebot für Ihre individuelle Lösung zu erhalten. www.warema.de/experience

Mit unserer Fachhändlersuche finden Sie garantiert den richtigen Partner für Ihr Projekt! Vereinbaren Sie bequem einen Beratungstermin unter: www.warema.de/termin.



Hoher Qualitätsfaktor

Entscheiden Sie sich mit einem guten Gefühl für die Sonnenschutzprodukte von WAREMA. Wir entwickeln unsere Produkte mit viel Liebe zum Detail und achten auf eine besonders lange Lebensdauer. Das ist auch einer der Gründe, warum uns hochwertige Rohstoffe so wichtig sind. Denn wir wissen: Erst wenn alles passt, bestehen sie unsere umfangreichen Produkttests und entsprechen Ihren und auch unseren Ansprüchen.



News zu Sonnenschutz-Trends

Ob Spannendes zu Garten- und Einrichtungstrends oder interessante Tipps rund ums Sonnenlicht für Wohn- und Lebensräume: Mit dem WAREMA Newsletter bleiben Sie auch nach dem Produktkauf immer auf dem Laufenden. Melden Sie sich am besten gleich kostenlos an unter: www.warema.de/newsletter.



Praktische Reinigungsprodukte

Ihr Sonnenschutz ist im täglichen Einsatz stetig verschiedenen Wittereinflüssen und Verschmutzungen ausgesetzt – dies macht eine regelmäßige Reinigung erforderlich. Nutzen Sie unsere WAREMA Reinigungsprodukte und verlängern Sie damit die Lebensdauer Ihres Sonnenschutzes. Praktische Pflegetipps sowie die passenden Hilfsmittel finden Sie unter: www.warema.de/reinigung.

Noch mehr WAREMA Produkte

Wir lieben Sonnenlicht



Wohlfühlklima erleben mit WAREMA Produkten. Mit unseren zahlreichen Sonnenschutzlösungen für Fenster und Fassade finden Sie bei Neubau, Modernisierung oder Renovierung immer die passende Lösung.



Geländersysteme VisioNeo

Geländersysteme VisioNeo Sun für Fenster sind die moderne 3-in-1 Lösung für Ihre bodentiefen Fenster im Obergeschoss. Das heißt: Absturzsicherung, Sonnenschutz und Insektenschutz in einem integrierten System und das nach gültiger Norm zertifiziert. Statt eines massiven Geländers ist eine Glasscheibe als filigrane Brüstung integriert und schafft perfekte Transparenz. Verfügbar auch als Geländersystem VisioNeo View für Balkone und Dachterrassen.



Außenjalousien

Sie möchten je nach Tageszeit und persönlichen Vorlieben Tageslicht in Ihre Wohnräume lenken? Einzigartige Lichtakzente und ein echtes Wohlfühlklima schaffen? Mit den Außenjalousien von WAREMA sorgen Sie für ein echtes Plus an Wohnqualität und maximale Energieeffizienz.



Rollläden

Sie möchten Ihre Räume zuverlässig vor der Sonne schützen und gleichzeitig Ihren Wohnkomfort und Ihre Sicherheit erhöhen? Dann empfehlen wir Ihnen unsere Rollladen-Lösungen. Sie bieten effektiven Sicht- und Sonnenschutz, zuverlässigen Einbruch- und Lärmschutz und optimale Verdunkelung.



Fenster-Markisen

Sie suchen einen wirksamen Sonnenschutz für Ihr Zuhause und möchten dabei auf modernes Design und Funktionssicherheit nicht verzichten? Unsere Lösung: Die ästhetischen und windstabilen Fenster-Markisen mit ihrer Vielfalt an Dessins, Farben und Ausführungsvarianten.

Inspirierende Referenzen, weitere Broschüren, kostenlose Muster sowie hilfreiche Tipps rund um Sonnenschutz & Co. warten auf Sie online: www.warema.de/plus
Jetzt anmelden: WAREMA plus - Ihr Zugang zu allen WAREMA Services





Visionäre. Macher. Partner.

Mit intelligenten, individuellen Lösungen haben wir uns in den Bereichen Sonnenschutz und Steuerungssysteme, Kunststofftechnik und Maschinenbau führende Marktpositionen erarbeitet. Unsere Unternehmensgruppe hat ihren Ursprung in der Marke WAREMA – 1955 von Hans Wilhelm Renkhoff gegründet – und ist bis heute familiengeführt. Gemeinsame Werte wie höchstes Qualitätsbewusstsein, Flexibilität und schnelle Entscheidungswege zählen zu unseren Erfolgsfaktoren. Wir glauben an Nähe. Deshalb haben unsere Produkte auch keine Weltreise hinter sich, wenn sie bei unseren Kunden ankommen: Wir entwickeln und produzieren ausschließlich in Deutschland und Europa. Nachhaltig. Maßgefertigt und kundenindividuell.

„Unsere Sparten und Marken verbindet ein gemeinsames Ziel: Wir wollen mit unseren technischen Lösungen die anspruchsvollen Wünsche unserer Kunden erfüllen.“

Angelique Renkhoff-Mücke,
Vorstandsvorsitzende WAREMA Renkhoff SE



Die Marken der WAREMA Group

Die WAREMA Group besteht aus einem starken Markenverbund, der sich in die Sparten Sonne & Lebensräume und Kunststoff & Engineering gliedert.

Sparte Sonne & Lebensräume



WAREMA

Der SonnenLichtManager

Die Marke WAREMA ist der Ursprung unserer Firmengruppe und bietet anspruchsvolle Sonnenschutzlösungen für die Bereiche Outdoor Living und Window Systems.



CARAVITA

Die Sommermanufaktur

Hochwertige Sonnenschirme und Sonnensegel.



ANWIS

Experte für innenliegenden Sonnenschutz

Mehr als 40 Jahre Erfahrung im Sonnenschutzmarkt.



WingsProfessional

Der Spezialist für Großlamellen

Hochwertige Großlamellen.



CLIP'N'SHADE

Das Außenrollo

Der außenliegende Sonnenschutz für die junge Zielgruppe.

Sparte Kunststoff & Engineering

WAREMA Kunststofftechnik und Maschinenbau

Der KunststoffPartner

Schnellstmögliche Lieferung bei individueller Anfertigung für die Branchen Automotive, Medizintechnik und weitere Industriezweige.



Für eine lebenswerte Zukunft. Für uns alle.



Let's go low

Wir haben nur eine Erde, auf der wir leben und die wir auch morgen lebenswert erhalten müssen! Deshalb steht für uns ein verantwortungsvoller Verbrauch von Ressourcen und Energie genauso im Fokus wie der konkrete Beitrag unserer Produkte und ihres Herstellungsprozesses zum Klimaschutz durch reduzierte CO₂-Emissionen. Dabei verfolgen wir in allen Maßnahmen unserer Initiative ‚Let's go low‘ den Leitgedanken: Nicht Kompensieren, sondern Reduzieren, Innovieren, Investieren.



Let's go together

Wir sind ein Familienunternehmen mit starken Werten. Hier hat der Mensch einen besonderen Stellenwert. Angefangen bei unseren Mitarbeiter:innen bis hin zur Unterstützung sozialer Projekte. Diversität ist für uns seit jeher unbestritten positiv und gelebter Alltag. Genauso wie bereits unser Gründer die Mitverantwortung für gesellschaftliche Belange in unserem Selbstverständnis etabliert hat. Da das Miteinander für uns eine so zentrale Bedeutung hat, ergreifen wir auch hier Initiative: Let's go together!



Nachhaltigkeit

Verantwortung für Natur und Mensch.

Unter Nachhaltigkeit verstehen wir ganzheitliche Verantwortung – und die ist tief in der DNA der WAREMA Group verankert. Daher ist Nachhaltigkeit für uns kein neues Thema. Seit vielen Jahren stehen Mensch und Miteinander sowie der Schutz der Natur im Mittelpunkt unseres Handelns. Wir verstehen uns als aktiven Teil der Energiewende!

Daher haben wir uns in unserer Nachhaltigkeitsstrategie ehrgeizige Ziele gesetzt, um unsere ermittelten Corporate und Product Carbon Footprints kontinuierlich zu verbessern. Mit einer Vielfalt von Maßnahmen haben wir uns dabei auf den Weg gemacht.

Bereits seit 1955 entwickeln und produzieren wir für individuelle Lebensräume Sonnenschutzlösungen, die durch ihre Qualität und ressourcenschonende Langlebigkeit überzeugen. Nicht zuletzt können diese entscheidend dazu beitragen, Heizwärme sowie Kühlenergie zu reduzieren und leisten somit einen weiteren Beitrag zum Schutz unserer Umwelt.



Energetisch Sanieren mit WAREMA

Investieren Sie in Ihre eigene Immobilie und profitieren Sie von mehr Lebensqualität und einer dauerhaften Wertsteigerung. Der nachhaltige Weg in die Zukunft lohnt sich mehrfach für Sie.

Denn für die energetische Sanierung gibt es staatliche Förderungen. Mit einem neuen, langlebigen Sonnenschutz von WAREMA verleihen Sie Ihrem Haus nicht nur eine besondere, individuelle Ästhetik, Sie tragen auch aktiv zum Klimaschutz bei.

Erfahren Sie alles über Ihre Fördermöglichkeiten und erhalten Sie wertvolle Tipps:

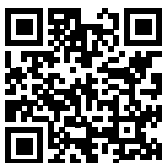

warema.com/de-de/beg-foerderassistent.html

Sparen Sie bis zu 30% Heizkosten
dank außenliegendem
Sonnenschutz!

Tipp:

Energie sparen durch Nachrüstung und Tausch

Möchten Sie Ihre komplette Fassade renovieren oder nur einzelne Fenster modernisieren?

Mit WAREMA Sonnenschutz ist das kein Problem.

Alles lässt sich einfach nachrüsten oder tauschen.

Gleichzeitig verbessern Sie Ihre Wärmedämmung:

Je nach Gebäude lassen sich mit der richtigen Kombination von Fenster und automatisiertem Sonnenschutz im Sommer bis zu **70% Kühlenergie** und im Winter bis zu **30% Heizenergie** einsparen. Zusätzlich werden Energieeinsparungen für Kunstlicht von bis zu **50%** ermöglicht.

Erleben Sie unsere Showrooms:

www.warema.com/experience

WAREMA Renkhoff SE

Hans-Wilhelm-Renkhoff-Straße 2
97828 Marktheidenfeld • Deutschland

Finden Sie Ihren Kontakt:
www.warema.com/country



2021 725/03.2024_de-DE

Druckfehler, Änderungen,
Abweichungen von den technischen
Angaben und Produktdarstellung
vorbehalten. Abweichungen sind
aufgrund der baulichen Gegeben-
heiten im Einzelfall möglich.