



CARAVITA[®]
Exklusive Sonnenschirme und Sonnensegel



Überblick



Big Ben
FREESTYLE
Gastro-Großschirm
nach Maß

Selection Mittelmastschirme

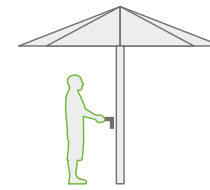

Samara

Der Sonnenschirm mit dem komfortablen Kurbelmechanismus.

6

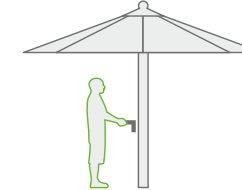

Big Ben

Großschirm mit Spannweiten bis zu 7 Meter mit optionalem LED-Licht und Heizstrahler – speziell für die Anforderungen der Gastronomie entwickelt.

18

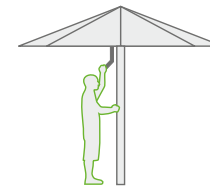

Supremo

Dank raffinierter ausbalancierter Schiebemechanik so leicht zu öffnen wie kein anderer Schirm!

12

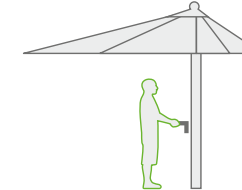

Big Ben FREESTYLE

Der Gastro-Großschirm nach Maß. Für individuelle Beschattungslösungen nach Kundenwunsch.

26

Selection Ampelschirme

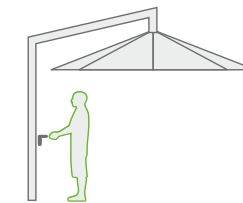

Amalfi

Eleganter Ampelschirm mit Kurbelmechanik. Auch als DUO mit zwei oder QUADRO mit vier Schirmdächern erhältlich.

30

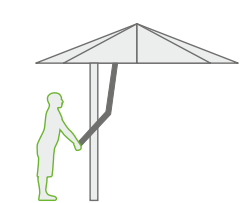

Belvedere

Der Ampelschirm mit dem raffinierten Easy-Flap-System. Ein Design-Highlight im exklusiven privaten Garten.

38

Selection Sonnensegel

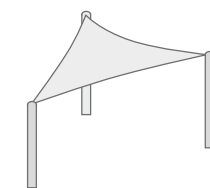

Summerday

Das Sonnensegel für Heim und Garten.

46



All Season

Das ganze Jahr Sommer! Das robuste Sonnensegel All Season spendet Schatten und trotz Wind und Wetter.

52

Schirmzubehör
Schirmstandfüße, Heizung,
Seitenplanen, uvm...

58

Multicube
Der mobile Schirmständer
für die Gastronomie

44

Werbedruck
Sonnenschirme mit individueller
Gestaltung Logo, uvm...

68

CARAVITA®

Die Schirmmanufaktur

CARAVITA gilt als führende Marke für hochwertige Sonnenschirme und als Synonym für Qualität und Design. Die edlen Großschirme schaffen mit Spannweiten bis zu sieben Metern Raum für alle erdenklichen Einsatzmöglichkeiten und halten dank einer außergewöhnlich robusten Konstruktion auch hohen Windlasten stand. Innovative Mechanismen öffnen jede Schirmgröße auch nach Jahren so leichtgängig wie am ersten Tag und sorgen für eine einfache und komfortable Handhabung. Handwerkliche Fertigung nach Maß zeichnet CARAVITA Sonnenschirme aus. Die komplette Auswahl an Tuch- und Gestängefarben lässt sich individuell kombinieren. Das garantiert – in Verbindung mit vielen anderen brillanten Extras – die Erfüllung höchster Ansprüche in Gastronomie, Hotellerie und im privaten Garten.

Erleben Sie das exklusive CARAVITA Ambiente und profitieren Sie von der 5-Jahres-Garantie

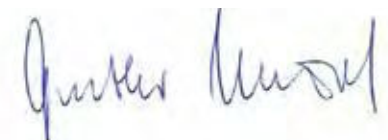

Gunther Wettengel, Geschäftsführer

Ihre Vorteile

- Individuelles Design: Über 130 Stoff- und 200 Gestellfarben nach Kundenwunsch
- Langlebige Produkte: Durch hochwertige Aluminium- und Edelstahlbauteile
- Innovative Mechanik: Sorgt für leichtgängige Bedienung über Jahre hinweg
- Hohe Stabilität: Dank überdurchschnittlicher Wandstärke von Mast und Streben
- Sonderformen in Maßanfertigung mit dem Big Ben Freestyle

5 JAHRE
GARANTIE

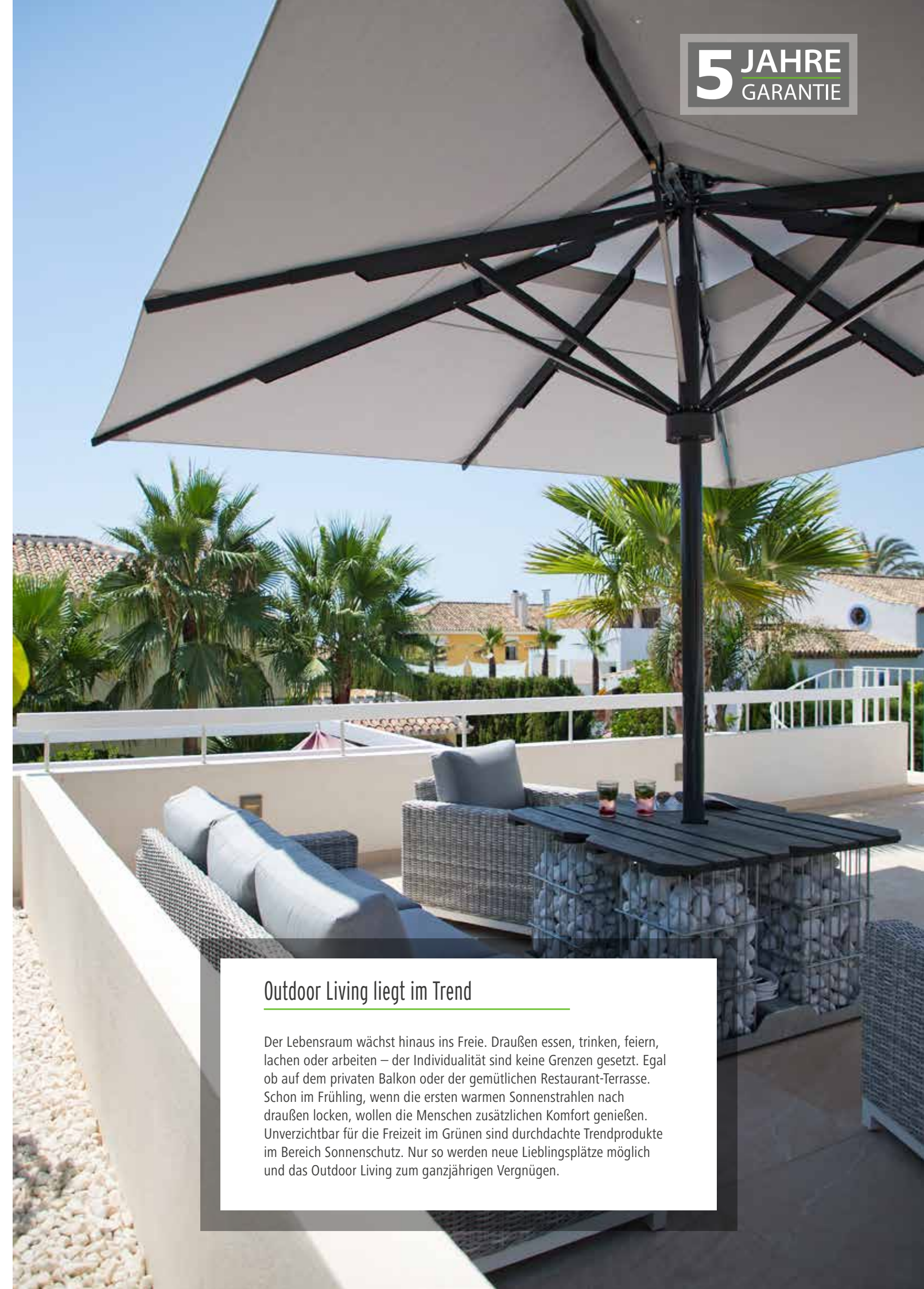

Outdoor Living liegt im Trend

Der Lebensraum wächst hinaus ins Freie. Draußen essen, trinken, feiern, lachen oder arbeiten – der Individualität sind keine Grenzen gesetzt. Egal ob auf dem privaten Balkon oder der gemütlichen Restaurant-Terrasse. Schon im Frühling, wenn die ersten warmen Sonnenstrahlen nach draußen locken, wollen die Menschen zusätzlichen Komfort genießen. Unverzichtbar für die Freizeit im Grünen sind durchdachte Trendprodukte im Bereich Sonnenschutz. Nur so werden neue Lieblingsplätze möglich und das Outdoor Living zum ganzjährigen Vergnügen.

5 JAHRE
GARANTIE



SAMARA

Funktionaler Sonnenschirm
mit Kurbelmechanismus



Sehen Sie Sonnenschirm SAMARA in Aktion
www.caravita.de/samara

SAMARA



Samara, 3 x 3 m, Bezug TENTMESH 7915 charcoal, Gestänge RAL 7016 anthrazit



Tuchqualität TENTMESH

Kinderleicht entfaltet der Schattenspender mit seiner leichtgängigen Kurbelmechanik seine wahre Größe und heißt seine Gäste herzlich willkommen. Samara dosiert heiße Sonnenstrahlen am Tag und sorgt am Abend für angenehme Temperaturen unter dem Schirm. Selbst in seiner größten Ausführung lässt sich der optisch leichte Sonnenschirm verblüffend einfach bedienen.

Ihre Vorteile

- Schließt über Tisch und Terrassen-Möbel dank raffinierter Teleskopmechanik
- Windstabilität durch Streben aus hochwertigem Aluminium
- Leichtgängige und zuverlässige Kurbelmechanik

Formen



Max. Größe

4 x 4 m 3,5 x 4,5 m Ø 5 m

Max. Schatten

16 m² 16 m² 19 m²

Technische Details

- Bedienung** leichtgängige Kurbel
- Bezug** Premium Markisentuch in mehr als 120 Farben. 100% Acryl, lichteht und wetterfest. Informationen siehe S. 72–73. Auch mit feuerfestem Tuch oder PVC-Tuch erhältlich (siehe S. 73).
- Gestänge** weiß RAL 9016, anthrazitgrau RAL 7016 oder silbern eloxiert, andere RAL-Farben gegen Aufpreis

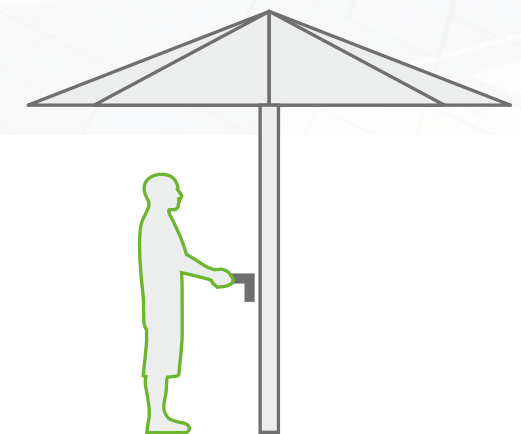

Mehr Informationen zu Samara finden Sie hier: www.caravita.de/samara



SAMARA

Hochwertiger Schirmkranz

Hohe Stabilität: Sonnenschirm Samara ist mit einem besonders starken und massiven Aluminiumkranz ausgestattet. Pulverbeschichtung in RAL-Wunschfarbe ist möglich.

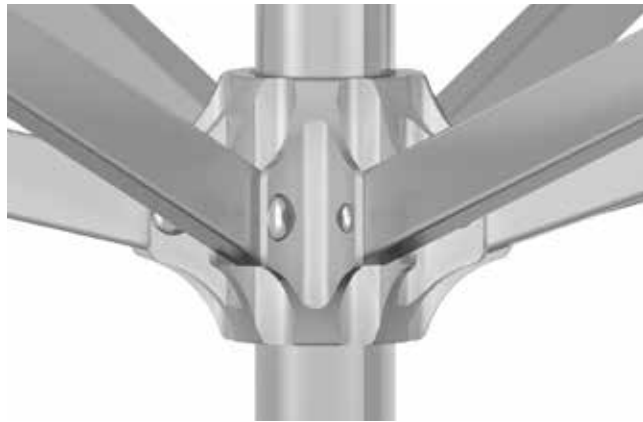

Leichtgängige Kurbel

Super leicht zu bedienen: Öffnen und Schließen lässt sich Samara über eine abnehmbare Edelstahl-Kurbel. Die Mechanik im inneren des Masts sorgt dafür, dass sich der Schirm ganz leicht mit minimalem Kraftaufwand schließen lässt.



Raffinierte Teleskopmechanik

Der Vorteil: Beim Schließen verlängert die Teleskopmechanik den Mast! Tisch und Terrassen-Möbel können einfach stehen bleiben.

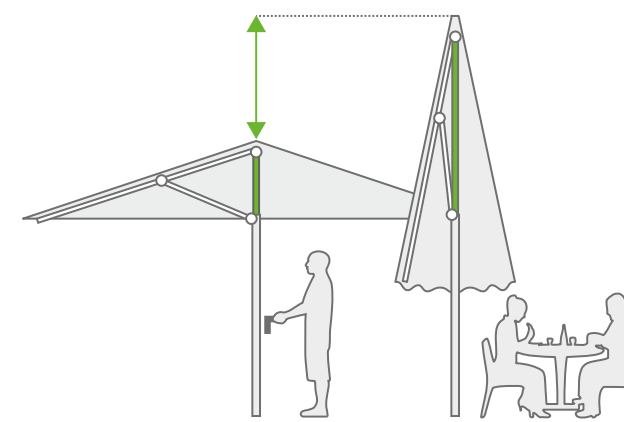

Stabile Streben

Die Schirmstreben aus 2 mm starkem Aluminiumrohr sind in besonders belasteten Abschnitten mit Spezialprofilen verstärkt.*

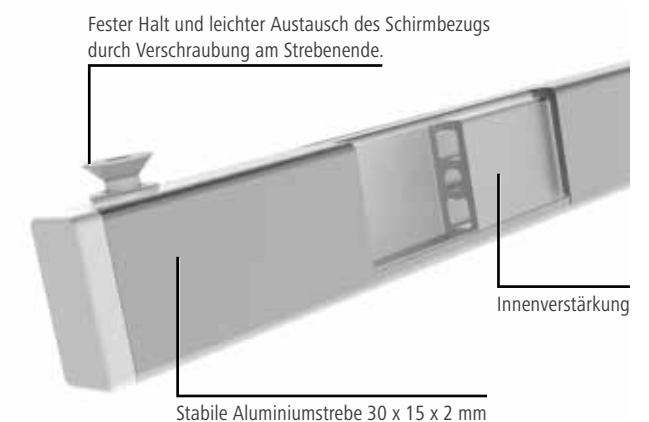

Samara, 5 m rund, Bezug 4017 weiß, angesetzter Volant, Gestänge RAL 7016 anthrazitgrau, mit Winddach

Schirmgrößen

		
250 x 250	200 x 300*	Ø 250
300 x 300	200 x 350*	Ø 300
350 x 350*	200 x 400*	Ø 350
400 x 400*	250 x 300*	Ø 400
	250 x 350*	Ø 450*
	250 x 400*	Ø 500*
	300 x 350*	
	300 x 400*	
	300 x 450*	
	350 x 400*	
	350 x 450*	

Detaillierte Maßangaben zu Samara finden Sie unter: www.caravita.de/samara

Schirmtücher S. 72

Schirmständer S. 58

Zubehör S. 66

5 JAHRE
GARANTIE



SUPREMO

Sonnenschirm mit
schnellem Schiebesystem



Sehen Sie Sonnenschirm SUPREMO in Aktion
www.caravita.de/supremo

SUPREMO



Supremo, 3,5 x 3,5 m, Bezug 6740 kastanie, Gestänge RAL 8011 nussbraun, mit Windhaube



It's so easy – mit seinem raffinierten Schiebe-Mechanismus öffnet und schließt sich Supremo deutlich leichter und schneller als andere Sonnenschirme – und das auch bei großen Spannweiten. Damit ist Supremo nicht nur in privaten Gärten und Restaurants ein gern gesehener Gast, sondern eignet sich auch für Kindergärten und öffentlichen Einrichtungen.

Ihre Vorteile

- Easy-Lift-Balance sorgt für leichtes Öffnen in nur wenigen Sekunden
- Schließt über Tisch- und Terrassenmöbel dank raffinierter Teleskopmechanik
- Hohe Windstabilität durch doppelte Strebenführung

Formen



Max. Größe

5 x 5 m 4 x 5 m Ø 5 m

Max. Schatten

25 m² 20 m² 20 m²

Technische Details

- Bedienung** ausbalancierte Schiebemechanik
- Bezug** Premium Markisentuch in mehr als 120 Farben. 100% Acryl, lichtecht und wetterfest. Informationen siehe S. 72–73. Auch mit feuerfestem Tuch oder PVC-Tuch erhältlich (siehe S. 73).
- Gestänge** weiß RAL 9016, anthrazitgrau RAL 7016 oder silbern eloxiert, andere RAL-Farben gegen Aufpreis

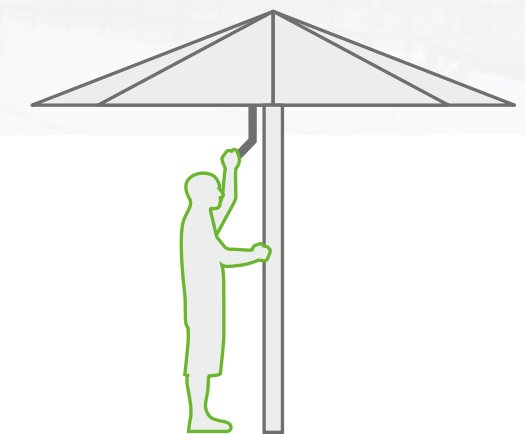

Mehr Informationen zu Supremo finden Sie hier: www.caravita.de/supremo



SUPREMO

Easy-Lift-Balance-System

Supremo verfügt über eine besonders innovative Schirmmechanik: Ein Fingerdruck auf den Entriegelungshebel genügt und der Schirm entfaltet sich durch sein Eigengewicht zur Hälfte selbsttätig. Nun muss nur noch der Handgriff leicht nach oben geschoben und verriegelt werden. Dieses System erlaubt ein schnelles und leichtes Handling, selbst bei großen Sonnenschirmen.



Doppelt gestützte Streben

Durch den doppelten Strebenkranz werden die Hauptstreben, an denen das Tuch befestigt ist, doppelt abgestützt. Bei großen Schirmen sind die Streben durch ein innenliegendes Aluminiumprofil zusätzlich verstärkt. Der Schirm ist deshalb besonders robust und windstabil.



Supremo, 3,5 x 3,5 m, Bezug 7730 himmelblau

Edelstahlhebel mit Auto-Lock-Riegel

Qualität in allen Teilen – der Edelstahlhebel des Supremo ist nicht nur besonders stabil sondern auch praktisch! Beim Öffnen und Schließen rasten die Auto-Lock-Riegel des Schirms automatisch ein.



Raffinierte Teleskopmechanik

Der Vorteil: Beim Schließen verlängert die Teleskopmechanik den Mast! Tisch und Terrassen-Möbel können einfach stehen bleiben.

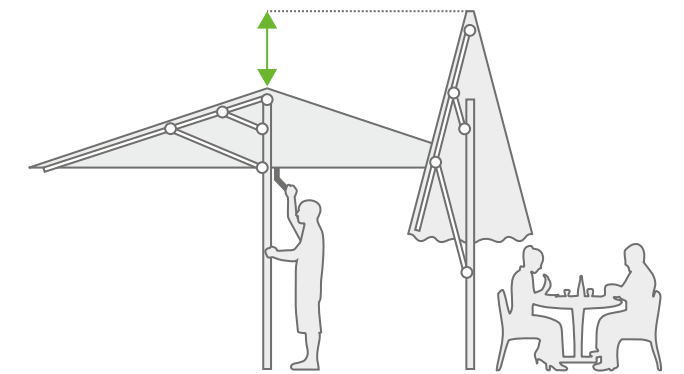

Schirmgrößen

		
300 x 300	200 x 350	Ø 350
350 x 350	200 x 400	Ø 400
400 x 400	250 x 300	Ø 450
450 x 450	250 x 350	Ø 500
500 x 500	250 x 400	
	250 x 450	
	300 x 400	
	300 x 450	
	300 x 500	
	350 x 400	
	350 x 450	
	350 x 500	
	400 x 500	

Detaillierte Maßangaben zu Supremo finden Sie unter: www.caravita.de/supremo

Schirmtücher S. 72

Schirmständer S. 58

Zubehör S. 66

5 JAHRE
GARANTIE



BIG BEN

Robuster Großschirm
für höchsten Komfort



Sehen Sie Sonnenschirm BIG BEN in Aktion
www.caravita.de/bigben

NEU:

Motorantrieb mit
Fernbedienung!

Big Ben, 4 x 4 m, Bezug 6470 grau, Gestänge RAL 7044 seldengrau

BIG BEN



Big Ben, 4 x 4 m, Bezug 7850 pfefferminz, Gestänge RAL 9001 cremeweiß, mit Winddach



Der Großschirm Big Ben in absoluter Profi-Qualität ist ein echter Blickfang auf jeder Terrasse. Majestätisch und elegant signalisiert er den Gästen schon von Weitem: Hier sitzt man gemütlich und geborgen. Mit seinen vielen Extras, der hohen Windstabilität und einer Spannweite von bis zu 7 m wurde er speziell für die hohen Anforderungen in Gastronomie und Hotellerie entwickelt.

Ihre Vorteile

- Profi-Großschirm mit Spannweiten bis zu 7 m
- Schließt über Tisch und Terrassen-Möbel dank Teleskopmechanik
- Extreme Windstabilität durch massiven Mast und Kranz aus hochwertigem Aluminium
- Viele Extras: Motorbedienung, Heizstrahler, LED-Strebenlicht und mehr

Formen



Max. Größe

6 x 6 m 5 x 7 m Ø 7 m 6 m

Max. Schatten

36 m² 35 m² 38 m² 16 m²

Technische Details

- Bedienung** Kurbelmechanik oder Motor
- Bezug** Premium Markisentuch in mehr als 120 Farben. 100% Acryl, lichtecht und wetterfest. Informationen siehe S. 72-73. Auch mit feuerfestem Tuch oder PVC-Tuch erhältlich (siehe S. 73).
- Gestänge** RAL-Farbe gemäß Farbkarte
- Extras** inklusive Schutzhülle

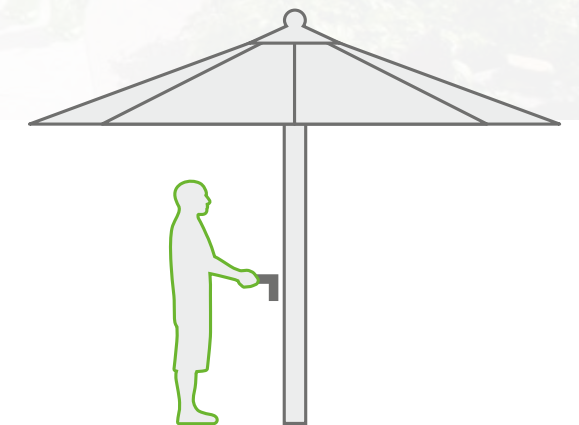

Mehr Informationen zu Big Ben finden Sie hier: www.caravita.de/bigben



BIG BEN

Langlebige Konstruktion

Bei der robusten Konstruktion des Big Ben kommen nur die besten Materialien und besonders starke Aluminiumprofile zum Einsatz. Der solide Mast hat einen Durchmesser von 84 mm und eine Wandstärke von 5 mm, und ist damit stärker als die meisten seiner Klasse.



Praktische Aufstellhilfe

Sie erleichtert das Aufrichten der großen Schirme erheblich. Einfach Stellschraube in Bodenhülse oder mobilen Standfuß eindrehen. Schirm in Position bringen. Aufstellhilfe in Schraube einfädeln und Schirm hochdrücken. Anschrauben und fertig.



Windstabil bis 100 km/h!

Seine massive Konstruktion macht Big Ben extrem robust! Um das zu belegen, wurde der professionelle Sonnenschirm von Statikern und im Windkanal geprüft, in welchem die 3 x 3 m-Version selbst Sturmwinden von bis zu 100 km/h widersteht!



Teleskopmechanik

Der Vorteil: Beim Schließen verlängert die Teleskopmechanik den Mast! Tisch und Terrassen-Möbel können einfach stehen bleiben.

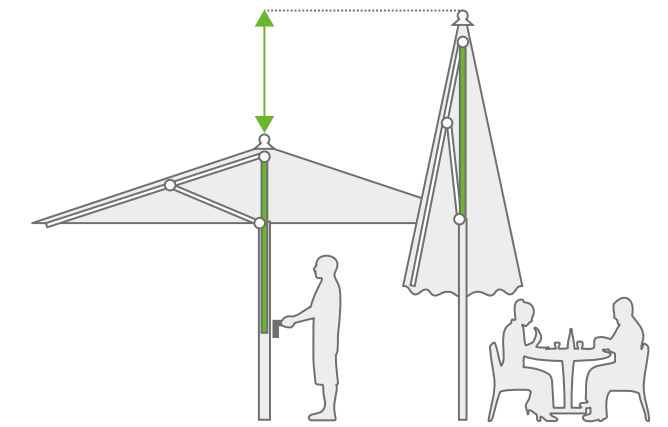

Schirmgrößen

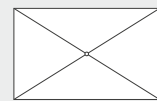

200 x 300	300 x 600	400 x 650
200 x 350	350 x 400	400 x 700
200 x 400	350 x 450	450 x 550
250 x 300	350 x 500	450 x 600
250 x 350	350 x 550	450 x 650
250 x 400	350 x 600	450 x 700
300 x 350	350 x 650	500 x 550
300 x 400	400 x 450	500 x 600
300 x 450	400 x 500	500 x 650
300 x 500	400 x 550	500 x 700
300 x 550	400 x 600	

Detaillierte Maßangaben zu Big Ben finden Sie unter: www.caravita.de/bigben

Schirmgrößen



300 x 300	Ø 300	Ø 300
350 x 350	Ø 350	Ø 350
400 x 400	Ø 400	Ø 400
450 x 450	Ø 450	Ø 450
500 x 500	Ø 500	Ø 500
550 x 550	Ø 550	Ø 550
600 x 600	Ø 600	Ø 600
	Ø 650	Ø 650
	Ø 700	

Detaillierte Maßangaben zu Big Ben finden Sie unter: www.caravita.de/bigben

Schirmtücher S. 72

Schirmständer S. 58

Zubehör S. 66

BIG BEN Optionale Extras

Komfort der Extraklasse: Big Ben mit Motor

Der motorisierte Big Ben bietet Komfort der Extraklasse! Per Knopfdruck auf der Fernbedienung lassen sich ganz bequem mehrere Schirme gleichzeitig öffnen oder schließen und das in nur zwei Minuten! Ein unschlagbarer Vorteil für Gastronomen, denn noch nie war die Handhabung großer Sonnenschirme so einfach.



Elegance - Integriertes Strebenlicht

Mit dem integrierten LED-Strebenlicht Elegance bringen Sie jede Terrasse zum Strahlen! Elegant und unauffällig im Design, spenden die modernen LED-Leisten angenehmes Licht. Das An- und Ausschalten funktioniert bequem über den zentralen Schalter am Mast oder per Fernbedienung. Letztere erlaubt es auch, das Licht zu dimmen. Auch mit farbigen LED-Lichtleisten erhältlich.



Big Ben, 4 x 4, Bezug 6470 grau, Gestänge RAL 7016 anthrazitgrau, mit farbigen LED-Lichtleisten

Heizstrahler

Mit der integrierten Heizung für Big Ben sorgen Sie für angenehme Temperaturen auch an kühlen Tagen. Die Verkabelung verläuft unsichtbar und geschützt im Inneren des Gestänges. Die abnehmbaren Heizstrahler werden einfach in die Anschlüsse am Ende der Streben eingesteckt.

Mit dem zentralen Schalter oben am Mast, lassen sich Licht und Heizung einzeln ein- und ausschalten. Die Heizstrahler lassen sich auch über eine App bedienen (Verfügbar ab 06/2019).



Winddach

Das Winddach unterscheidet sich von der Windhaube durch das zusätzliche Gestänge. Es verleiht dem Schirm eine interessante Optik und macht ihn noch widerstandsfähiger gegen Wind.

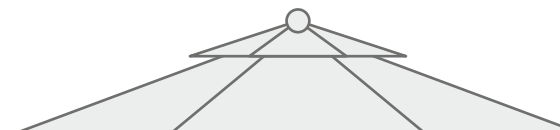

5 JAHRE
GARANTIE



BIG BEN FREESTYLE

High-End-Schirm nach Maß



Mehr zu Sonnenschirm BIG BEN FREESTYLE
www.caravita.de/freestyle



Big Ben FREESTYLE, ca. 3,5 x 5,5 m, Bezug 7920 apfelgrün, Gestänge DB 703 feinstruktur, mit LED-Lichtleisten

BIG BEN FREESTYLE



Big Ben FREESTYLE, ca. 3,5 x 5,5 m, Bezug 4026 beige, Gestänge DB 703 feinstruktur, mit LED-Lichtleisten



Wo Standardgrößen nicht ausreichen kommt Big Ben Freestyle zum Einsatz. Der professionelle Gastroschirm wird individuell nach Kundenvorgaben gefertigt. Form und Größe sind frei wählbar. Mit bis zu 7 m Seitenlänge und 36 m² Fläche garantiert Big Ben Freestyle nicht nur eine effiziente Verschattung, sondern setzt durch seine außergewöhnliche Form auch echte Design-Akzente!

Ihre Vorteile

- **Großschirm in individueller Form und Größe**
- **Schließt über Tisch und Terrassen-Möbel dank Teleskopmechanik**
- **Extreme Windstabilität durch massiven Mast und Kranz aus hochwertigem Aluminium**
- **Viele Extras: Heizstrahler, LED-Strebenlicht und mehr**



Als Entwurf genügt eine Hand-skizze mit allen Maßen und optionalen Extras. Wir prüfen Ihren Entwurf im Vorfeld auf Machbarkeit.

Technische Details

- | | |
|---------------------------|--|
| Bedienung | Kurbelmechanik |
| Bezug | Premium Markisentuch in mehr als 120 Farben. 100% Acryl, lichtecht und wetterfest. Informationen siehe S. 72–73. Auch mit feuerfestem Tuch erhältlich (siehe S. 73). |
| Gestänge | RAL-Farbe gemäß Farbkarte |
| Technische Details | siehe Big Ben (S. 30–33) |

Individuelle Anwendungen

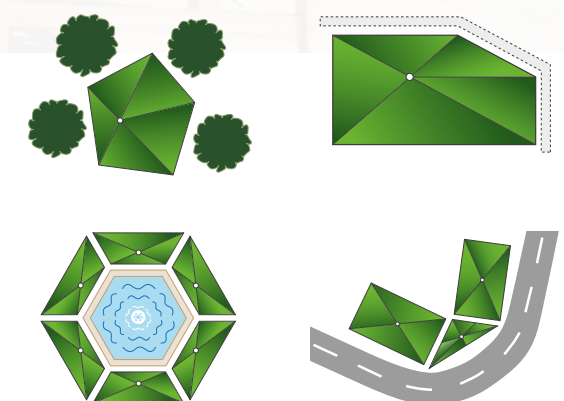

Mehr Informationen zu Big Ben FREESTYLE finden Sie hier: www.caravita.de/freestyle



5 JAHRE
GARANTIE



AMALFI

Eleganter
Ampelschirm



Sehen Sie Sonnenschirm AMALFI in Aktion
www.caravita.de/amalfi

Amalfi, ca. 3,5 x 3,5 m, Bezug 7920 apfelgrün, Gestänge RAL 7016 anthrazit

AMALFI



Amalfi, ca. 3,5 x 3,5 m, Bezug 6740 terrakotta, Gestänge RAL 7016 anthrazit



Frei und scheinbar schwerelos schwebt das Schirmdach von Amalfi. Der Mast des Sonnenschirms steht seitlich und schafft so viel Freiraum für Tische und Stühle. Wandert die Sonne im Laufe des Tages, so bleibt der Schatten dennoch stets dort, wo er benötigt wird. Denn Amalfi ist mit dem optionalen Edelstahldrehfuß um 360° drehbar, ohne den Ständer bewegen zu müssen.

Ihre Vorteile

- Robustes Aluminiumgestell für hohe Windstabilität
- Leichtgängige integrierte Kurbel-Seilwinde
- Mast zur Wandmontage erhältlich
- Optional mit Edelstahldrehfuß
- Optional mit zwei oder vier Schirmdächern erhältlich

Formen



Max. Größe

3,5 x 3,5 m 3 x 4 m Ø 4 m

Max. Schatten

12 m² 12 m² 12 m²

Technische Details

Bedienung

Selbststoppende Seilwinde mit abnehmbarer Kurbel

Bezug

Premium Markisentuch in mehr als 120 Farben. 100% Acryl, lichtecht und wetterfest. Informationen siehe S. 72–73.

Auch mit feuerfestem Tuch oder PVC-Tuch erhältlich (siehe S. 73).

Gestänge

RAL-Farbe gemäß Farbkarte

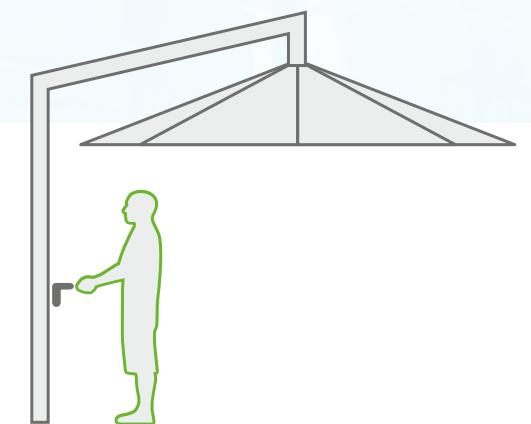

Mehr Informationen zu Amalfi finden Sie hier: www.caravita.de/amalfi



AMALFI

Nivellierbarer Schirmkopf

Mit der Nivellier-Funktion kann das Schirmdach in Mastrichtung um wenige Grad horizontal eingestellt werden. Der Mechanismus ist zum Justieren, jedoch nicht zum Schrägstellen des Schirmdachs geeignet.

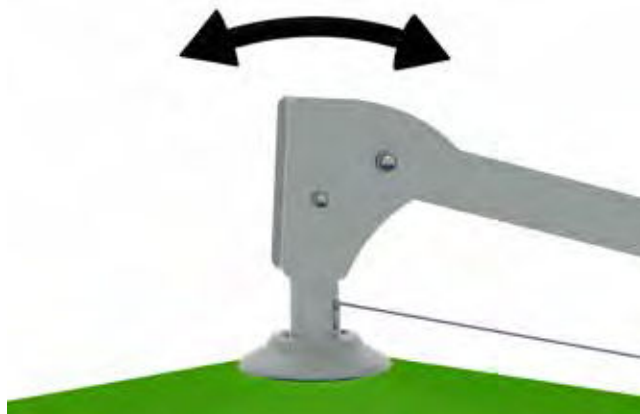

Optional: Edelstahldrehfuß

Raffinierte Mechanik: Der um 360° drehbare Fuß aus Edelstahl wird direkt auf die Bodenhülse oder den Standfuß aufgeschraubt. Durch Drücken des Pedals wird die Drehfunktion komfortabel entriegelt. Wird das Pedal losgelassen, rastet der Mechanismus ein und hält den Schirm in seiner Position.



Leichtgängige Kurbel-Seilwinde

Über die leichtgängige Kurbel-Seilwinde öffnet und schließt sich Amalfi ganz bequem. Selbsthemmend hält sie den Schirm in jeder Position fest.



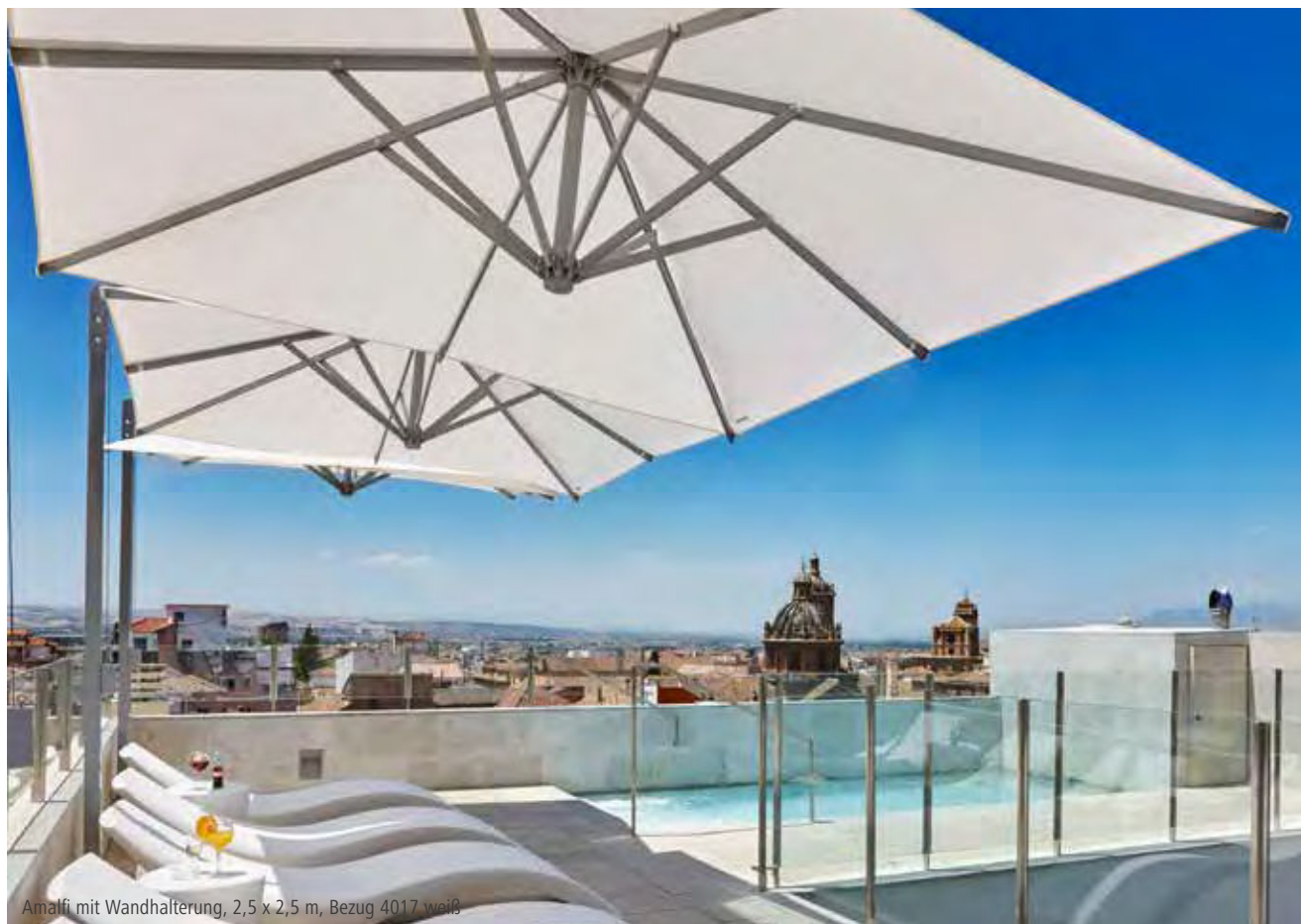

Platzsparende Wandmontage

Montieren Sie Amalfi platzsparend an Mauern und Wänden. Der High-Power-Mast mit 60 mm und 4 mm Wandstärke wird genau nach Ihren Vorgaben, wie Höhe der Wandbefestigung, gewünschte Höhe der Kurbel etc. für Sie gefertigt. Nach Schließen des Schirmes kann Amalfi platzsparend zur Seite gedreht werden.



Amalfi mit Wandhalterung, 2,5 x 2,5 m, Bezug 4017 weiß

Schirmgrößen

		
200 x 200	200 x 300	Ø 250
250 x 250	200 x 350	Ø 300
300 x 300	200 x 400	Ø 350
350 x 350	250 x 300	Ø 400
	250 x 350	
	250 x 400	
	300 x 350	
	300 x 400	

Detaillierte Maßangaben zu Amalfi finden Sie unter: www.caravita.de/amalfi

Schirmtücher S. 72

Schirmständer S. 58

Zubehör S. 66

AMALFI DUO 1 & 2

Doppelter Platz im Schatten

Amalfi DUO 1 trägt gleich zwei Schirmdächer an einem zentralen High-Power-Mast mit 70 mm und 4 mm Wandstärke. Elegant beschattet er auch große Flächen und erschafft dabei durch seinen zentral stehenden Mast zwei separate Bereiche. Je nach Bedarf können die beiden Dächer unabhängig voneinander geöffnet werden.

Amalfi DUO 2 verbindet den Charme des klassischen Ampelschirms mit der Robustheit eines Großraumschirms. Der mächtige Mast steht seitlich versetzt, so dass die Schattenfläche flexibel genutzt werden kann: z.B. für lange Tafeln, einzelne Sitzgruppen oder eine Reihe von Liegen entlang eines Pools. Beide Schirmdächer können unabhängig voneinander geöffnet werden.

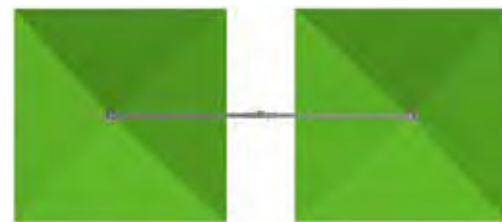

Amalfi DUO 1



Amalfi DUO 2

Schirmgrößen

200 x 200	200 x 300	200 x 350	Ø 250
250 x 250	200 x 350	200 x 400*	Ø 300
300 x 300	250 x 300	250 x 350	Ø 350
350 x 350	250 x 350	250 x 400*	Ø 400
	300 x 350	300 x 400*	

Detaillierte Maßangaben zu Amalfi finden Sie unter: www.caravita.de/amalfi

* nicht erhältlich in der Variante DUO 2

AMALFI QUADRO

Vierfacher Platz im Schatten

Mit seinen vier schwebenden Dächern verleiht Amalfi QUADRO großen Terrassen ein leichtes und frisches Ambiente. Bei einer Tasse Kaffee zur Ruhe kommen, zusammen mit Freunden stilvoll essen gehen oder einen Eisbecher mit den Kindern genießen - Amalfi QUADRO schafft mit bis zu 49 m² Schatten genug Freiraum für all Ihre Gäste.

Elegantes, klassisches Design und höchste Funktionalität werden zu einer stilvollen Mischung vereint. Ganz nach Bedarf kann jedes der vier Schirmdächer unabhängig von den anderen geöffnet werden.

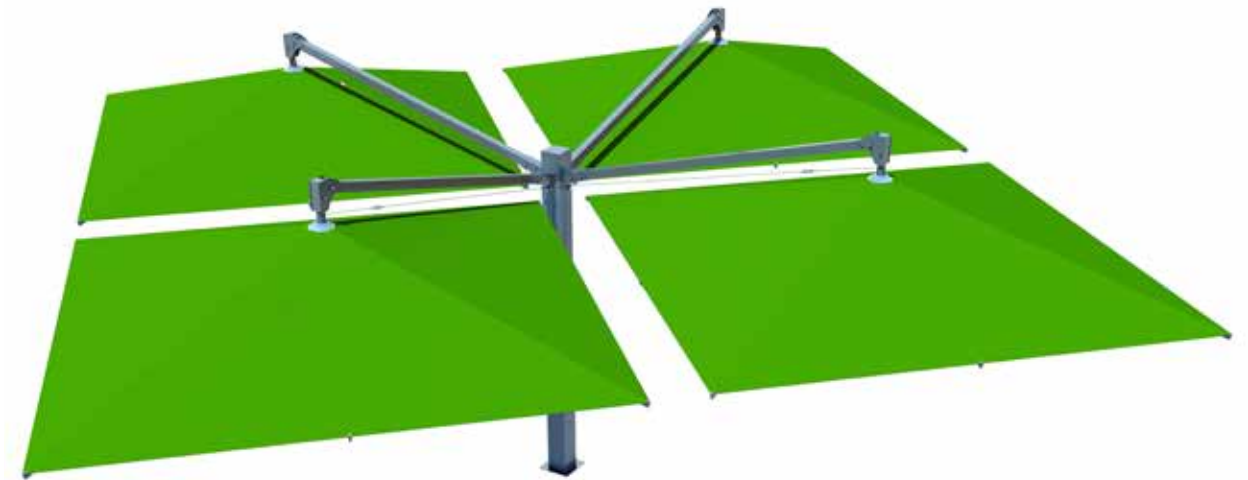

Schirmgrößen

200 x 200	250 x 300	Ø 250
250 x 250	300 x 350	Ø 300
300 x 300		Ø 350
350 x 350		Ø 400

Detaillierte Maßangaben zu Amalfi finden Sie unter: www.caravita.de/amalfi

5 JAHRE
GARANTIE



BELVEDERE

Ampelschirm mit
Easy-Flap-System



Sehen Sie Sonnenschirm BELVEDERE in Aktion
www.caravita.de/belvedere

BELVEDERE



Belvedere, 4 m rund, Bezug 7910 türkis, Gestänge RAL 9016 verkehrsweiß, mit Winddach



Belvedere ist der wahrscheinlich schnellste Sonnenschirm der Welt. Dank der smarten Easy-Flap-Technologie spannt sich sein Dach in Sekunden! Geschlossen steht er aufrecht und platzsparend wie ein Mittelmastschirm – geöffnet verwandelt er sich zu einem Ampelschirm mit optimaler Raumnutzung und einzigartigem Design.

Ihre Vorteile

- Starkes Aluminiumgestänge sorgt für Langlebigkeit
- Easy-Flap-System zum Öffnen in wenigen Sekunden
- Mehr Komfort durch 360° drehbaren Edelstahlrehfuß
- Einzigartiger Look und hochwertige Bauteile

Formen



Max. Größe

3 x 3 m

Ø 400

Max. Schatten

9 m²

12 m²

Technische Details

- Bedienung** raffiniertes Hebelmechanismus
- Bezug** Premium Markisentuch in mehr als 120 Farben. 100% Acryl, lichtecht und wetterfest. Informationen siehe S. 72–73. Auch mit feuerfestem Tuch erhältlich (siehe S. 73).
- Gestänge** RAL-Farbe gemäß Farbkarte

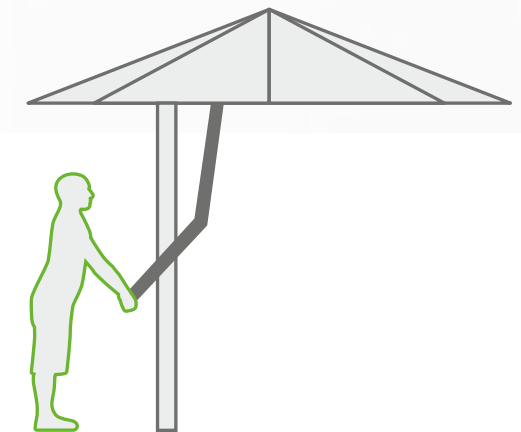

Mehr Informationen zu Belvedere finden Sie hier: www.caravita.de/belvedere



BELVEDERE

Easy-Flap-System

Belvedere besitzt einen im Sonnenschirmbereich einzigartigen Öffnungsmechanismus. Geschlossen benötigt er nur so wenig Raum wie ein Mittelmastschirm. Beim Öffnen schiebt sich das Dach des Schirmes zur Seite und Belvedere wird zum praktischen Ampelschirm.



Edelstahldrehfuß

Raffinierte Mechanik: Der um 360° drehbare Fuß aus Edelstahl wird direkt auf die Bodenhülse oder den Standfuß aufgeschraubt. Durch Drücken des Pedals wird die Drehfunktion komfortabel entriegelt. Wird das Pedal losgelassen, rastet der Mechanismus ein und hält den Schirm in seiner Position.



Hochwertiger Schirmkranz

Die am stärksten belasteten Schirmkomponenten, die Kränze, sind aus massivem Aluminium gefertigt. Das garantiert eine hohe Stabilität und eine lange Freude an diesem Schattenspender. Die Kränze können, passend zur Gestellfarbe, in einer beliebigen RAL-Standard-Farbe beschichtet werden.



Robuster Mast

Belvedere verfügt über einen extrem stabilen 60 x 60 mm Mast mit 4 mm Wandstärke. Bei quadratischen Schirmen wird der Mast standardmäßig in der Version „LINKS“ geliefert. Die Schirmmitte befindet sich links vom Mast. Soll der Mast in der Version „RECHTS“ geliefert werden, geben Sie dies bei der Bestellung bitte an.

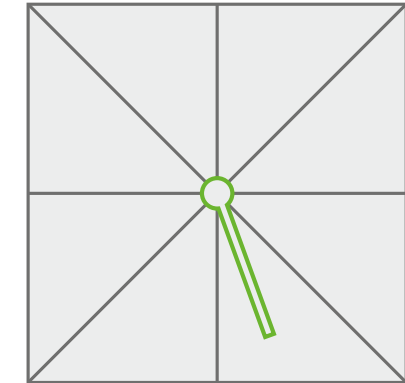

Version LINKS (Standard)

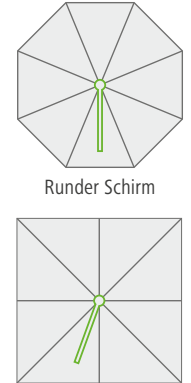



Runder Schirm

Version RECHTS

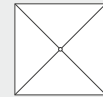

Belvedere, 4 m rund, Bezug 4017 weiß, Gestänge RAL 7016 anthrazit

Schirmgrößen

	
250 x 250	Ø 350
300 x 300	Ø 400

Detaillierte Maßangaben zu Belvedere finden Sie unter: www.caravita.de/belvedere

Schirmtücher S. 72

Schirmständer S. 58

Zubehör S. 66

MULTICUBE

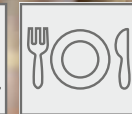

5 JAHRE
GARANTIE

Zusätzlicher
STEH- oder
SITZPLATZ für
Gäste!



Die Gabione Multicube besteht aus robusten Stahlkörben mit Holzauflage und ist der ideale Ersatz für den herkömmlichen Schirmständer mit Gehwegplatten. Der mobile Multicube schafft eine gemütliche Atmosphäre für zusätzliche Gäste und gewährleistet eine flexible Gestaltung des Außenbereiches – ganz ohne eine Installation von Bodenhülsen.

Ihre Vorteile

- Mobil dank Hebevorrichtung für Hubwagen
- Individuelle Größe, Farbe und Befüllung wählbar
- Idealer Werbeträger
- Einfach nachrüstbar

Multicube Typen

Multicube 40 (40 cm)

Multicube 60 (60 cm)

Multicube 80 (80 cm)



Farbvarianten Holzstuhl-Auflage (Nadelholz, 3-fach versiegelt)

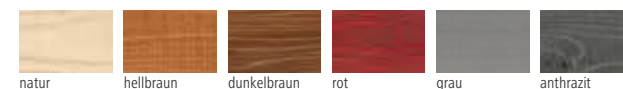

Multicube

Produktinfos Stahlkorb aus Doppelstabmatten in feuerverzinkter Qualität mit Boden
Geeignet für alle CARAVITA-Schirmständer mit Gehwegplattenmaß 40 cm x 40 cm
Füllmaß: ca. 34 cm x 34 cm
mit Holzauflage aus Nadelholz

Multicube Sets Bestehend aus vier einzelnen Multicubes
Inklusive Plattenständer Monaco 8 oder Dublin 8
Robuster Holzstuhl mit dreifach Lasur in Wunschfarbe

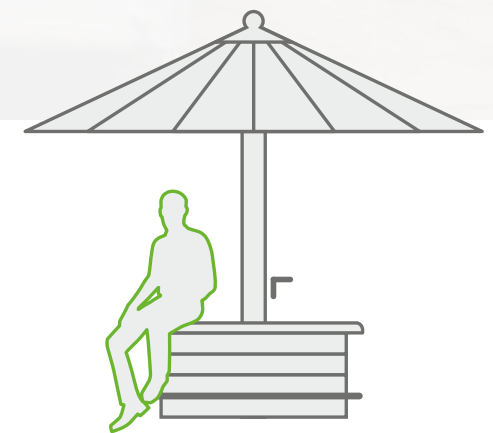

Mehr zum Multicube und zum Einsatz der Hebevorrichtung finden Sie unter www.caravita.de/multicube





SUMMERDAY

Mobiles
Sonnensegel



Mehr Infos zu Sonnensegel SUMMERDAY
www.caravita.de/summerday

SUMMERDAY



Unter dem Schutz des Summerday Segels können Sie die schönsten Tage des Jahres noch intensiver genießen. Relaxen und verweilen Sie ganz einfach an Ihrem ganz persönlichen Lieblingsplatz. Das Summerday Segel zeichnet sich durch einen unkomplizierten Aufbau und hohe Qualität in der Verarbeitung aus.

Ihre Vorteile

- Leicht und mobil
- Extra starke Ecken
- Maßgefertigt nach Kundenwunsch

Formen Individuell und Standardgrößen (S. 51)

Max. Größe 6 m Seitenkante

Planung Um Sie bei der Planung und der Wahl des passenden Zubehörs zu unterstützen, fertigen wir auf Anfrage gerne professionelle Statiken und genaue Schattenverlaufsimulationen speziell für Ihr Projekt.

Technische Details

Tuch Premium Markisentuch in mehr als 120 Farben. 100% Acryl, lichteht und wetterfest. Informationen siehe S. 72–73. Auch in Tentmesh erhältlich (siehe S. 72).



Mehr Informationen zu Summerday finden Sie hier: www.caravita.de/summerday



SUMMERDAY

Aluminiummast Ø 50 mm

Erhältlich in den Farben weiß RAL 9016, anthrazit RAL 7016, silber eloxiert, oder gegen Aufpreis in RAL-Farbe gemäß Farbkarte. Für höhere Belastbarkeit sind die Masten mit einem innenliegenden, verzinkten Stahlrohr verstärkt. Kombinierbar mit Bodenhülse Europa K oder L.



Edelstahlmast Ø 57 mm

Diese Edelstahlmasten können auf zwei Arten im Boden verankert werden. Wenn der Mast mit der Bodenhülse Europa KU oder LU kombiniert werden soll, dann geben Sie dies bitte bei der Bestellung an. Ansonsten kann der Mast direkt einbetoniert werden.



Standardsegelformen und Maße

Dreieck, gleichseitig
300 x 300 x 300
350 x 350 x 350
400 x 400 x 400
450 x 450 x 450
500 x 500 x 500
550 x 550 x 550
600 x 600 x 600

Quadratisch
300 x 300
350 x 350
400 x 400
450 x 450
500 x 500
550 x 550
600 x 600

Freistehendes Rechteck
300 x 400
300 x 500
400 x 500

Dreieck zur Wandmontage	
A 300 / H 250	A 400 / H 450
A 300 / H 300	A 400 / H 500
A 300 / H 350	A 450 / H 400
A 300 / H 400	A 450 / H 450
A 350 / H 300	A 450 / H 500
A 350 / H 350	A 500 / H 400
A 350 / H 400	A 500 / H 450
A 350 / H 450	A 500 / H 500
A 350 / H 500	
A 400 / H 350	
A 400 / H 400	

Trapez zur Wandmontage
A 300 / H 200 / C 200
A 300 / H 300 / C 200
A 350 / H 300 / C 250
A 350 / H 350 / C 250
A 400 / H 300 / C 300
A 400 / H 350 / C 300
A 500 / H 300 / C 400
A 500 / H 350 / C 400
A 500 / H 400 / C 400

Rechteck zur Wandmontage
B 300 / A 250
B 350 / A 300
B 400 / A 250
B 400 / A 300
B 400 / A 350
B 450 / A 300
B 450 / A 350
B 450 / A 400
B 500 / A 300
B 500 / A 350
B 500 / A 400

Tipps zur Planung eines Sonnensegels finden Sie unter www.caravita.de/sonnensegel-planen-und-realisieren



ALL SEASON

Sonnensegel
für jedes Wetter



Mehr Infos zu Sonnensegel ALL SEASON
www.caravita.de/allseason

ALL SEASON



Das dauerhaft installierte Sonnensegel All Season spendet ganzjährig angenehmen Schatten. Dank der robusten Konstruktion ist es auch für große Flächen hervorragend geeignet. Das sturmsichere Segel ist nicht nur für den Einsatz in privaten Gärten, sondern auch perfekt für Kindergärten und auf Spielplätzen geeignet.

Ihre Vorteile

- Sturmsichere Konstruktion
- Maßgefertigt nach Kundenwunsch
- Dauerhafte Installation (ganzjährig)
- Geeignet für besonders große Segel

Formen Individuell

Max. Größe 7 m Seitenkante

Planung Um Sie bei der Planung und der Wahl des passenden Zubehörs zu unterstützen, fertigen wir auf Anfrage gerne professionelle Statiken und genaue Schattenverlaufsimulationen speziell für Ihr Projekt.

Technische Details

Tuch Wasserdurchlässiges HDPE-Netzgewebe in 16 Farben
Robustes Gewebe, durchlässig für Wasser und Luft, filtert bis zu 98% der UV-Strahlen. Die Farbkarte der Tentmesh-HDPE-Gewebe finden Sie auf www.caravita.de

Robuste Verarbeitung Verschweißte Gewebepanzen mit 6 mm Edelstahlseil im rundum laufendem Saum. Doppelt verstärkte Ecken aus massivem Edelstahl mit Spannvorrichtung. Alle Spannseile sind einzeln justierbar.



Mehr Informationen zu All Season finden Sie hier: www.caravita.de/allseason



ALL SEASON

Edelstahlmast Ø 108

Mast mit 4 mm Wandstärke zum direkten Einbetonieren. Die Verankerung durch eine Bodenhülse ist nicht möglich. Eine flache Edelstahldeckkappe ist im Preis enthalten. Die fertige Höhe über dem Boden verringert sich um die Einbautiefe.



Stahlmast Ø 102

Mast mit 5 mm Wandstärke zum direkten Einbetonieren. Die Verankerung durch eine Bodenhülse ist nicht möglich. Eine flache Stahldeckkappe ist im Preis enthalten. Die fertige Höhe über dem Boden verringert sich um die Einbautiefe.



Drei-Wege-Spannschloss

Der besonders robusten Konstruktion dient ein massives Drei-Wege-Spannschloss aus Edelstahl als Eckbefestigung. Die umlaufenden Kanten werden von einem 6 mm starken Seil aus Edelstahl durchzogen. Das Tuch aus stabilem HDPE-Netzgewebe ist zwar durchlässig für Wasser und Luft, filtert aber bis zu 98% der UV-Strahlung.



Einfache Planung

Die Planung eines Sonnensegels ist einfacher, als Sie denken. Als erstes müssen die Befestigungspunkte des Segels bestimmt werden. Anschließend können Sie die Maße des Segels mit einer Schnur bestimmen. Ausführlichere Tipps zur Planung eines Sonnensegels finden Sie auf: www.caravita.de/sonnensegel-planen-und-realisieren

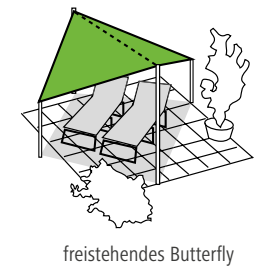
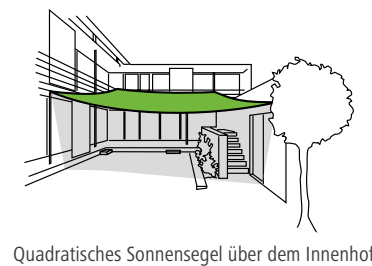
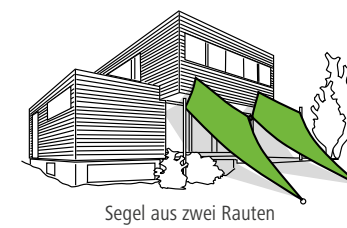
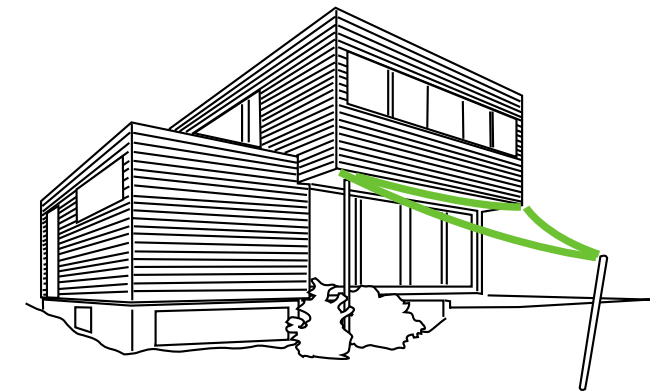

Tipps zur Planung eines Sonnensegels finden Sie unter www.caravita.de/sonnensegel-planen-und-realisieren

Schirmständer

Mobile Ständer

Modellname	Eigengewicht	Samara & Supremo	Belvedere	Big Ben, Amalfi & Amalfi DUO 1	Amalfi DUO 2 & Amalfi QUADRO	Material	Seite
Paris 60*	60 kg	✓	-	-	-	Beton	59
Paris 85*	85 kg	✓	-	-	-	Beton	59
Rom 65*	65 kg	✓	-	-	-	Granit	59
Rom 90*	90 kg	✓	-	-	-	Granit	59
Oslo Z / P**	42 kg	✓	-	-	-	Stahl	60
Genf Z / P**	85 kg	✓	-	-	-	Stahl	60
Monaco 4 Z / P**	25 kg***	✓	✓****	-	-	Stahl	60
Monaco 8 Z / P**	35 kg***	✓	✓****	-	-	Stahl	60
Monaco 16 Z / P**	60 kg***	✓	✓****	-	-	Stahl	60
Dublin 8 Z / P**	30 kg***	-	-	✓	-	Stahl	61
Dublin 16 Z / P**	50 kg***	-	-	✓	-	Stahl	61
Dublin 24 Z / P**	77 kg***	-	-	✓	-	Stahl	61
Boston 24 Z / P**	77 kg***	-	-	-	✓	Stahl	61
BB Platte Z / P**	85 kg	-	-	✓	-	Stahl	61

* Gegen Aufpreis mit Rollen erhältlich.
** Z: verzinkt, P: pulverbeschichtet.

*** Gewicht ohne Platten. Gewicht einer Platte ca. 20 kg, abhängig vom Material.
**** Ohne Aufsatzrohr für Belvedere mit Edelstahlrehfuß.

Anschraubständer und Bodenhülsen

Modellname	Eigengewicht	Samara & Supremo	Belvedere	Big Ben, Amalfi & Amalfi DUO 1	Amalfi DUO 2 & Amalfi QUADRO	Material	Seite
Pianura K / L	5 / 9 kg	✓	✓	-	-	Edelstahl	62
Pianura KU / LU	2 / 6 kg		✓**	-	-	Edelstahl	62
Europa K / L	3 / 4 kg	✓	✓***	-	-	Edelstahl	63
Bern Z / P* / A2	3 kg	✓	✓	-	-	Edelstahl	63
BBK / BBL	3 / 7 kg	-	-	✓	-	Edelstahl	64
BBKE / BBLE	7 / 11 kg	-	-	✓****	-	Edelstahl	64
AQ / AL 150	7 / 12 kg	-	-	-	✓	Edelstahl	65
Anschraubfundament	14 kg	✓	✓	✓		Stahl verzinkt	65

* Z: verzinkt, P: pulverbeschichtet.
** Nur für Belvedere mit Edelstahlrehfuß

*** Nicht geeignet für Belvedere mit Edelstahlrehfuß
**** Nur für Big Ben Elektro geeignet

Paris 60 / 85

Quadratischer Betonständer mit Griffmulden.
Wetterfestes Edelstahlrohr.

Gewicht Paris 60: 60 kg / Paris 85: 85 kg
Größe Paris 60: 590 x 590 x 90 mm
Paris 85: 590 x 590 x 120 mm
ø Mast 25–55 mm

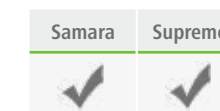

Rom 65 / 90

Edler Granitständer mit Griffmulden; abschraubbare und wetterfestes Edelstahlrohr; polierte Oberfläche in grau.

Gewicht Rom 65: 65 kg / Rom 90: 90 kg
Größe Rom 65: ø 650 mm / Rom 90: ø 700 mm
ø Mast 25–55 mm

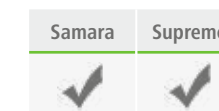

Schirmständer

Oslo

Oslo Z: Feuerverzinkte Stahlplatte mit Aufsatzrohr.
Oslo P: Zusätzlich mit Pulverbeschichtung in beliebiger RAL Farbe.

Gewicht 42 kg
Größe 700 x 700 x 10 mm
Ø Mast 50 mm



Oslo P

Samara	Supremo
✓	✓

Genf

Genf Z: Feuerverzinkte Stahlplatte mit Aufsatzrohr.
Genf P: Zusätzlich mit Pulverbeschichtung in beliebiger RAL Farbe.

Gewicht 85 kg
Größe 1000 x 1000 x 10 mm
Ø Mast 50 mm

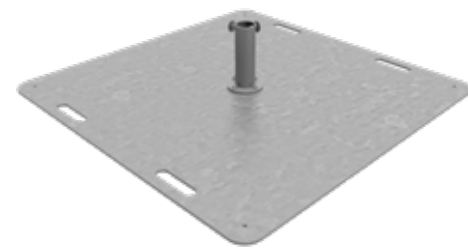

Genf Z

Samara	Supremo
✓	✓

Dublin 8 / 16 / 24

Mobiler Plattenständer aus feuerverzinktem Stahl zum Einlegen von Betonplatten mit den Maßen 40 x 40 x 5 cm (nicht im Lieferumfang enthalten). Mit 4 Bodenausgleichsschrauben. Je nach Modellvariante können bis zu 24 Betonplatten eingelegt werden.

Gewicht Stahlrahmen 30 kg / 50 kg / 77 kg
Größe 1000 x 1000 x 100 / 200 / 300 mm

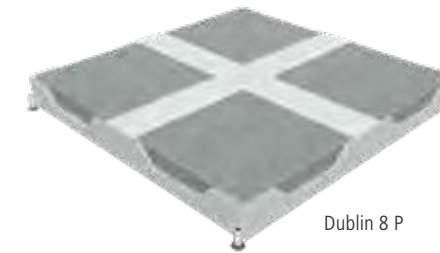

Dublin 8 P



Dublin 8 Z

Big Ben	DUO 1
✓	✓

Monaco 4 / 8 / 16

Mobiler Plattenständer aus Stahl zum Einlegen von Betonplatten mit den Maßen 40 x 40 x 5 cm (nicht im Lieferumfang enthalten). Mit 4 Bodenausgleichsschrauben. Je nach Modellvariante können bis zu 16 Betonplatten eingelegt werden. Die Plattenständer können für den Einsatz von Ampelschirmen ummontiert werden. Ohne Aufsatzrohr für Belvedere mit Edelstahldrehfuß geeignet.

Gewicht Stahlrahmen 25 kg / 35 kg / 60 kg
Größe 1000 x 1000 x 50 / 100 / 200 mm
Ø Mast 50 mm

Monaco Z: feuerverzinkt.
Monaco P: Zusätzlich mit Pulverbeschichtung in beliebiger RAL-Farbe.



Monaco 4 P



Monaco 8 Z, für Ampelschirme ummontierbar

Samara	Supremo	Amalfi	Belvedere
✓	✓	✓	✓

Boston 24

Wie Dublin, nur mit anderen Bohrungen für die Montage von Amalfi DUO 2 und Amalfi QUADRO.

Gewicht Stahlrahmen 77 kg
Größe 100 cm x 100 cm x 30 cm

Boston Z: Feuerverzinkt.
Boston P: Feuerverzinkt und zusätzlich mit Pulverbeschichtung in beliebiger RAL-Farbe.



DUO 2	QUADRO
✓	✓

BB Platte

BB Platte Z: Feuerverzinkte Stahlplatte mit Bohrungen.
BB Platte P: Zusätzlich mit Pulverbeschichtung in beliebiger RAL-Farbe.

Gewicht 39 kg
Größe 700 x 700 x 10 mm



BB Platte P

Big Ben	DUO 1
✓	✓

Schirmständer

Bodenhülse Pianura K und L

Edelstahl Bodenverankerung zum Einbetonieren, mit Aufsatzrohr. Das obere Aufsatzrohr kann abgeschraubt werden. Das im Boden verbleibende Unterteil ist dann ebenerdig.

Für Belvedere mit Edelstahldrehfuß wählen sie Pianura KU/LU.



Kurze Ausführung K

Länge 25 cm, ø Mast 50 mm. Die Standardlösung für normale Betonfundamente. Die Größe des Fundaments sollte mindestens 40 x 40 x 40 cm betragen.



Lange Ausführung L

Länge 61 cm, ø Mast 50 mm. Die Sonderlösung für gepflasterte Böden oder andere Sonderfälle bei denen zwischen Fundament und Boden weiches Erdreich, Sand oder Luft überbrückt werden muss.

Samara	Supremo	Belvedere
✓	✓	✓

Bodenhülse Pianura KU und LU

Edelstahl Bodenverankerung zum Einbetonieren, ohne Aufsatzrohr. Nur für Belvedere mit Edelstahldrehfuß.



Kurze Ausführung KU

Länge 25 cm, ø Mast 50 mm. Die Standardlösung für normale Betonfundamente. Die Größe des Fundaments sollte mindestens 40 x 40 x 40 cm betragen.



Lange Ausführung LU

Länge 61 cm, ø Mast 50 mm. Die Sonderlösung für gepflasterte Böden oder andere Sonderfälle bei denen zwischen Fundament und Boden weiches Erdreich, Sand oder Luft überbrückt werden muss.

Belvedere
✓

Bodenhülse Europa

Edelstahl-Bodenhülse zum Einbetonieren. Das obere Teil der Bodenhülse kann abgenommen werden. Die praktische Verschlussklappe wird durch eine Feder stets geschlossen gehalten.

Das im Boden verbleibende Unterteil ist dann ebenerdig. Mit Diebstahlsicherung. Ohne Aufsatzrohr geeignet für Belvedere mit Edelstahldrehfuß.



Kurze Ausführung K

Länge 25 cm, ø Mast 50 mm. Die Standardlösung für normale Betonfundamente. Die Größe des Fundaments sollte mindestens 40 x 40 x 40 cm betragen.



Lange Ausführung L

Länge 50 cm, ø Mast 50 mm. Die Sonderlösung für gepflasterte Böden oder andere Sonderfälle bei denen zwischen Fundament und Boden weiches Erdreich, Sand oder Luft überbrückt werden muss.

Samara	Supremo	Belvedere
✓	✓	✓

Anschraubständer Bern

Ständer zum Anschrauben. Erhältlich in 3 Varianten (v.l.n.r.): A2: Edelstahl, Z: feuerverzinkt, P: pulverbeschichtet. Variante P kann in beliebiger RAL-Farbe beschichtet werden.

Gewicht 3 kg
Höhe 200 mm
ø Mast 50 mm



Samara	Supremo	Belvedere
✓	✓	✓

Schirmständer

Big Ben Bodenhilfen

Die unauffällige Lösung zum Einbetonieren für feste Schirmstandorte. Mit vier Schrauben wird Big Ben absolut standfest auf der Hülse verschraubt. Wird der Schirm entfernt, bildet die Hülse einen unauffälligen und ebenerdigen Abschluss mit dem Boden.

Kurze Ausführung BBK

Länge 25 cm. Die Standardlösung für normale Betonfundamente. Die Größe des Fundaments sollte mindestens 50 x 50 x 50 cm betragen.



Lange Ausführung BBL

Länge 61 cm. Die Sonderlösung für gepflasterte Böden oder andere Sonderfälle bei denen zwischen Fundament und Boden weiches Erdreich, Sand oder Luft überbrückt werden muss.



Big Ben	DUO 1	Amalfi
✓	✓	✓

Big Ben Bodenhilfen mit Elektroanschluss

Die praktische Stromversorgung für Big Ben – ganz ohne Kabelsalat. Im wasserdichten Gehäuse ist der Stromanschluss sicher verwahrt. Die Erstinstallation muss von einem Elektriker ausgeführt werden.

Kurze Ausführung BBKE

Länge 25 cm. Die Standardlösung für normale Betonfundamente. Die Größe des Fundaments sollte mindestens 50 x 50 x 50 cm betragen.



Lange Ausführung BBLE

Länge 61 cm. Die Sonderlösung für gepflasterte Böden oder andere Sonderfälle bei denen zwischen Fundament und Boden weiches Erdreich, Sand oder Luft überbrückt werden muss.



Big Ben
✓

Bodenhilfen mit Anschluss für...

- 230 V wenn nur Licht am Schirm verwendet wird.
- 400 V wenn Licht und Heizung verwendet werden.

Edelstahl-Bodenhülse AQ

Länge 20 cm. Die Standardlösung für normale Betonfundamente. Die Größe des Fundaments sollte mindestens 50 x 50 x 50 cm betragen.

Gewicht 7 kg
Länge 200 mm
Größe 240 x 240 mm



DUO 2	QUADRO
✓	✓

Edelstahl-Bodenhülse AL

Länge 61 cm. Die Sonderlösung für gepflasterte Böden oder andere Sonderfälle bei denen zwischen Fundament und Boden weiches Erdreich, Sand oder Luft überbrückt werden muss.

Gewicht 12 kg
Länge 610 mm
Größe 240 x 240 mm



DUO 2	QUADRO
✓	✓

Anschraubfundament

Feuerverzinktes Metallrohr mit Spiralgewinde zum Eindrehen in den Boden. Für alle tragfähigen Böden einsetzbar. Extrem stand-sicher. Geeignet zur festen Installation und trotzdem leicht rück- und wiederverwertbar.

Gewicht 14 kg
Länge 1300 mm
Ø 140 mm



Samara	Supremo	Big Ben	Amalfi	Belvedere	DUO 1
✓	✓	✓	✓	✓	✓

Wetterschutz

Mit CARAVITA genießen Sie die Zeit im Freien auch bei regnerischem Wetter, an kühlen Tagen und spät am Abend. Für die Zusammenstellung Ihrer individuell auf Sie abgestimmten Wetterschutzlösung bietet CARAVITA Ihnen viele Möglichkeiten:

Halten Sie Ihre Gäste trocken

Moderaten bis höchsten Regenschutz erreichen Sie durch die Wahl des passenden Tuchs. Für den Privatgebrauch genügt meist Acryl Markisentuch. Gastronomen greifen häufig zum dichteren All Weather oder Ferrari Preconstraint 302. Mit Regenrinnen schließen Sie die Lücken zwischen mehreren Schirmen. Seitenplanen schützen vor Luftzug und seitlich einfallendem Regen.

Schaffen Sie eine warme Oase

Abnehmbare Infrarot-Heizstrahler lassen sich leicht an Ihrem Schirm montieren. Sonnenschirm Big Ben kann als Profilösung mit einem integrierten Heizsystem ausgestattet werden, bei dem die Kabel geschützt und unsichtbar im Inneren des Schirms verlaufen.

Machen Sie die Nacht zum Tag

Die Big Ben Schirmbeleuchtung schafft ein stilvolles Ambiente auf Ihrer Terrasse. Profis greifen zu Sonnenschirm Big Ben mit integriertem Lichtsystem Elegance inklusive Dimmer und Fernsteuerung.

Details zu den einzelnen Optionen finden Sie auf den folgenden Seiten.



CARAVITA Schirmtücher (S. 72–73)



Licht und Heizung (S. 24–25)



Seitenplanen (S. 67)

Seitenplanen



Geschlossene Seitenplane

Optionale Tür für alle Typen und Versionen erhältlich.

Seitenplane mit Klarsicht-Fenster

Auch erhältlich mit Moskitonetz.

Ergänzen Sie Ihren Schirm mit Seitenplanen aus Premium Markisentuch oder anderen hochwertigen Spezialstoffen. Seitenplanen gibt es in verschiedenen Ausführungen: Geschlossen, mit Moskitonetz oder Fenster aus transparenter Folie. Alle Ausführungen auch mit Tür erhältlich.

Samara	Supremo	Big Ben	Amalfi	Belvedere
✓	✓	✓	✓*	✓*

* Für Amalfi und Belvedere nur mit Stützstangen



Einhängen der Seitenplane

Die Seitenplanen werden mit Karabinerhaken an den Schirmstreben befestigt. Klettband verbindet Sonnenschirm und Seitenplanen lückenlos miteinander.

Ohne Strebenabstützung nicht möglich



Typ Lux: Alu-Stange im Saum

Typ Lux der Seitenplanen verfügt über einen Hohlraum zum Einschleiben von Aluminiumstangen. Diese geben den Seitenplanen zusätzliche Stabilität.



Verbindung mit Reißverschluss

Mittels Reißverschluss lassen sich die einzelnen Seitenplanen zusammenfügen. So wird der Schirm im Handumdrehen zum Pavillon.

Werbedruck



Digitaldruck

Schirme mit vollflächigem Digitaldruck bieten unseren Kunden maximale individuelle Gestaltungsfreiheit. Der Digitaldruck ermöglicht es, beliebige Bilder auf den Schirmstoff zu drucken. Der Druck von Mustern, Fotos oder Malereien lässt sich somit ebenso realisieren, wie der von komplexen Logos und Schriftzügen.

Siebdruck

Acryl Markisentuch lässt sich hervorragend im Siebdruckverfahren bedrucken. Ihr Logo oder Motiv kann bis zu 4 Farben enthalten (ohne Rasterdruck). Bitte fordern Sie bei Bedarf ein kostenloses, unverbindliches Angebot an.

Mehr zum Thema Sonnenschirme bedrucken finden Sie unter www.caravita.de/druck



Schirmtücher



Qualität an der Sie lange Freude haben.

Für CARAVITA Sonnenschirme werden ausschließlich Markisenstoffe in Premium-Qualitäten der führenden Hersteller verwendet. Diese bieten Ihnen eine hervorragende Witterungsbeständigkeit bei besten Sonnenschutzigenschaften.

Welcher Schutzfaktor ist ideal für Sie?



Der UV-Schutzfaktor (UPF) gibt Ihnen Auskunft über die Sonnenschutzwirkung des Schirmtuchs. Je höher der Wert, desto besser die Wirkung. Mehr Informationen finden Sie online unter: www.caravita.de/tuecher

Typ	Merkmale	Eigenschutzzeit der Haut in Minuten	Eigenschutz durch den Sonnenschirm in Minuten		
			 UPF 12	 UPF 30	 UPF 50
1	helle Haut, Sommersprossen, blonde oder rote Haare, blaue oder grüne Augen	5–10	60–120	150–300	250–500
2	helle Haut, blonde Haare, blaue oder grüne Augen	10–20	120–240	300–600	500–1000
3	dunkle Haare, blaue Augen	20–30	240–360	600–900	1000–2000
4	dunkle Haut, dunkle oder schwarze Haare, dunkle Augen	~ 45	~ 540	~ 1350	~ 2250
5	dunkle Haut, schwarze Haare	~ 60	~ 720	~ 1800	~ 3000
6	schwarze Haut, schwarze Haare, schwarze Augen	~ 90	~ 1080	~ 2700	~ 4500

Acryl Markisentuch S. 72

weitere Schirmtücher S. 73

Zubehör S. 66

Schirmtücher

Acryl Markisentuch

Der bewährte Markisenstoff Acryl ist aus 100 % spindüsengefärbtem Marken-Acryl-Gewebe gefertigt. Dabei werden die Farbpigmente – anders als bei der klassischen Garnfärbung – schon bei der Faserproduktion eingebracht. Das sorgt für einen zuverlässigen Schutz vor schädlicher UV-Strahlung und sichert dauerhaft brillante Farben bzw. beständige Wetter- und Lichtehtheit. Darüber hinaus ist das Acryl-Gewebe besonders reißfest und dank einer speziellen Schutzimprägnierung auch schmutz- und wasserabweisend. Die verlässliche Lösung für den langfristigen Outdoor-Einsatz.

- Wasserdicht bis 300–370 mm Wassersäule, EN 20811
- Hohe Farb- und Wetterechtheit (7–8) von 8
- Wasser- und schmutzabweisend
- 100% Acryl 285–300 g/m²
- Werbeaufdruck auf Schirmdach und Volant möglich



Diese Farben erhalten Sie auch in der Qualität **All Weather.**

- Alle Vorteile von Acryl Markisentuch.
- Wasserdicht bis 1000 mm Wassersäule, EN 20811.

Tentmesh

Tentmesh ist ein Netz aus UV-beständigen Flach- und HDPE-Garnen. Es reduziert, je nach Farbe, UV-Strahlen zwischen 91% und 98% und Sonnenstrahlen zwischen 77% und 96%. Weil Tentmesh wasserdurchlässig ist, stellt das Gewebe die optimale Lösung für die Konstruktion flach gespannter Segel dar. Sonnenschirme, die ganzjährig im Einsatz sind, können ebenso mit Tentmesh bespannt werden.

Schirme bis zu einer Kantenlänge von 4 m können mit Tentmesh bezogen werden. Nicht geeignet für Big Ben Freestyle.

- Netz aus UV-beständigen, Flach- und HDPE-Garnen
- Reduziert UV-Strahlen zwischen 91% – 98%
- Reduziert Sonnenstrahlen zwischen 77% – 96%
- Bestens geeignet für den leichten Membranbau
- Flächengewicht: ca. 340 g/m²

Acryl Markisentuch LUMERA

Der innovative Acryl-Stoff Lumera wird mit der speziellen CBA-Faser (Clean Brillant Acryl) gewebt. Diese bietet neben allen Vorteilen des Acryl-Gewebes noch einige weitere Pluspunkte. Die Acrylmultifilament-Faser verfügt über eine glattere und dichtere Oberfläche. Dadurch kommen die Farben noch satter und strahlender zur Geltung und die Leuchtkraft des Stoffes wird für lange Zeit erhöht.

- Wasserdicht bis 460 mm Wassersäule, EN 20811
- Hohe Farb- und Wetterechtheit (7–8) von 8
- Wasser- und schmutzabweisend
- 100% Acryl 290 g/m²
- Werbeaufdruck auf Schirmdach und Volant möglich

Tücher deckungsgleich mit der WAREMA Uni-Kollektion, außer: 2854, 7870, 7900, 7910, 7880, 7890, 7920

Swela Sunvas Uni

Dieses Polyestergewebe aus 100% Polyester verfügt über eine neuartige wirksame schmutz- und wasserabweisende SNC-Imprägnierung. Diese macht das Tuch luftdurchlässig, wetterbeständig und immun gegen Verrottung. Darüber hinaus verfügt das Tuch über eine sehr hohe Elastizität ohne bleibende Dehnung. Es ist daher bestens für den Outdoor-Einsatz geeignet.

- Wasserdicht bis ca. 350 mm Wassersäule, EN 20811
- Hohe Licht- und Wetterechtheit (7–8) von 8
- Chlorechtheit (4–5) von 5
- Polyestergewebe mit SNC-Imprägnierung
- Flächengewicht ca. 310 g/m²
- Wasser- und Schmutzabweisend
- Ausgezeichneter Sonnenschutz (UPF 50+)

Ferrari Precontraint 302

Diese PVC beschichtete Sonnenschutzmembrane ist besonders robust und strapazierbar. Die absolute Wasserundurchlässigkeit sowie die schwere Entflammbarkeit sind zudem zwei Eigenschaften, die man bald zu schätzen weiß.

Nicht geeignet für Big Ben Freestyle und Belvedere.

- Polyestergewebe mit PVC-Beschichtung
- Absolut wasserundurchlässig
- Schmutzabweisend
- Schwer entflammbar (B1 nach DIN 4102)
- Hohe Farbechtheit (7/8 von 8, DIN EN ISO 105-B02)
- Flächengewicht 480 g/m²
- Werbeaufdruck auf Schirmdach und Volant möglich



SecuTex-Gewebe A2

Das silikonbeschichtete Glasfasergewebe SecuTex A2 gilt als nicht brennbar und ist mit der anerkannten Brandschutzklasse A2 ausgezeichnet. Es erfüllt somit höchste Sicherheitsanforderungen für den Objektbereich. Im Brandfall kommt es bei dem Gewebe nur zu minimaler Rauchentwicklung ohne toxische Verbrennungsgase, was die Risiken für Leib und Leben minimiert.

- Brandschutzklasse A2 nicht brennbar (DIN 4102-1)
- Silikonbeschichtetes Glasfasergewebe
- Bestens geeignet für den Objektbereich, wenn höchste Sicherheitsstandards erfüllt werden müssen.
- Flächengewicht: ca. 320 g/m² bzw. 350 g/m²

Tempoteststar FR

Die Stoffkollektion von Tempoteststar von PÀRA ist ein schwer entflammables Gewebe, welches mit der anerkannten Brandschutzklasse B1 ausgezeichnet ist. Das 100% spindüsengefärbte, hochwertige Polyester ist in vielen Farben verfügbar und die Speziallösung für Einsatzzwecke, bei denen Brandschutz eine zentrale Rolle spielt.

- Brandschutzklasse B1 (DIN 4102)
- Öl-, Wasser- und schmutzabweisend
- Hohe Farb- und Wetterechtheit (7–8 von 8 DIN EN ISO 105 B04)
- Wasserdicht bis 300 mm Wassersäule, UNI EN 20811
- 100% spindüsengefärbtes Polyester 300 g/m²



Garantiebedingungen

CARAVITA GmbH ist stolz darauf, ihren Kunden eine Garantie auf die entsprechend gekennzeichneten Produkte geben zu können. Die gesetzlichen Rechte des Kunden werden dabei durch die Garantie nicht eingeschränkt. Es gelten nachfolgende Garantiebestimmungen:

Garantiegeber:

CARAVITA GmbH, Hans-Wilhelm-Renkhoff-Straße 2,
D-97828 Marktheidenfeld

Tel.: +49-8458-60389-0. Email: info@caravita.eu

weitere Kontaktdaten auf unserer Homepage: www.caravita.de

Garantieumfang:

Zeitlich: 5 Jahre ab Übergabe des Produktes

Räumlich: Alle Mitgliedsstaaten der Europäischen Union

Sachlich: Ein Garantiefall ist gegeben, wenn sich am Produkt Funktions-, Material- oder Verarbeitungsfehler zeigen, die nicht auf äußere Einflüsse, wie Wind, Hagel, Schnee etc. oder unsachgemäße Handhabung oder Lagerung zurückzuführen sind. Der Kunde hat die Möglichkeit, sich entweder die benötigten Ersatzteile zusenden zu lassen, um die Reparatur selbst auszuführen, oder das Produkt zur Reparatur in unseren Werkstätten einzusenden. Reparatur und Ersatzteile werden nicht berechnet; anfallende Versandkosten hat der Kunde stets zu tragen. Sind identische Ersatzteile nicht mehr lieferbar, erhält der Kunde ähnliche, die Funktion erhaltende Ersatzteile. Weitergehende Ansprüche aus der Garantie, insbesondere auf Rücktritt, Minderung, Schadensersatzansprüche sind ausgeschlossen.

Garantieschutz:

Vorab ist stets zu klären, ob ein Garantiefall vorliegt oder nicht. Hierfür genügt oftmals bereits die Zusendung von aussagekräftigen Bildmaterial. Wir bitten den Kunden, jeden potentiellen Garantiefall vorher mit uns telefonisch zu besprechen und Produkte nicht ohne Voranmeldung an uns zu versenden. Zum Nachweis der Anspruchsberechtigung auf Garantie ist der Kaufbeleg oder jedenfalls eine Kopie hiervon erforderlich. Sollte sich bei Überprüfung und/oder Durchführung der Reparatur herausstellen, dass der Mangel nicht unter die Garantie fällt, sind wir gehalten und berechtigt, den uns entstandenen Aufwand zu berechnen.

Garantieausschluss:

Garantieansprüche sind ausgeschlossen, wenn das Produkt durch den Einfluss höherer Gewalt oder durch Umwelteinflüsse wie Wind, Hagel, Schnee, Frost usw. beschädigt wurde, wenn das Produkt unter Bedingungen gelagert oder eingesetzt wurde, die außerhalb der technischen Spezifikation liegen, wenn Schäden durch unsachgemäße Behandlung, insbesondere durch Nichtbeachtung der Bedienungsanleitung oder durch Veränderungen aufgetreten sind, sowie bei gebrauchstüblichem Verschleiß, der die Funktion des Produktes nicht beeinträchtigt.

Die vorgenannten Garantiebestimmungen treten neben und zusätzlich zu den gesetzlichen Rechten des Kunden.

Unsere AGB finden Sie online unter: www.caravita.de/agb

Auf Wunsch erhalten Sie die AGBs auch in gedruckter Form zugesandt.



Perea Pergola-Markisen und Lamaxa Lamellendächer von WAREMA



WAREMA Lamaxa L70

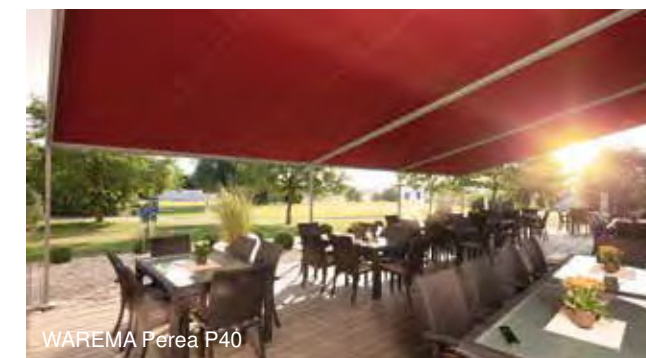

WAREMA Perea P40



WAREMA Perea P70



Erfahren Sie mehr: www.warema.de



**Glas
Lehn**

CARAVITA[®]
Exklusive Sonnenschirme und Sonnensegel

www.caravita.de

Änderungen vorbehalten. Keine Haftung für Druckfehler.

Selection_2000_DE_01.03.2019